

KLEA
220P
Enerji Analizörü



POWYS
Enerji Analizörü
3121-3122



**Kullanım
Kılavuzu**

İÇİNDEKİLER

BÖLÜM 1	GENEL BİLGİLER.....	5
1.1	Cihaz Özellikleri.....	5
1.2	Doğru Kullanım ve Güvenlik Şartları.....	6
1.3	Panel Tanımları.....	7
1.4	Menü Yapısı.....	8
1.4.1	Tuş Fonksiyonları.....	8
1.5	4-Çeyrek Bölge Gösterimleri.....	11
BÖLÜM 2	KURULUM.....	13
2.1	Kuruluma Hazırlık.....	13
2.2	Panoya Yerleştirme.....	13
2.3	Bağlantı Şemaları.....	14
2.3.1	Yıldız ve Üçgen Bağlantısı.....	14
2.3.2	Sayısal Çıkış Bağlantı Yapısı.....	15
2.4	KLEA 220P ve POWYS 3121 Boyutlar (mm).....	15
BÖLÜM 3	MENÜLER.....	17
3.1	Anlık Ölçümler Menüsü.....	17
3.2	Maksimum, Minimum ve Demand Değerleri Menüsü.....	18
3.3	Enerji Sayaçları Menüsü (ENERJİ).....	19
3.3.1	Sayaçlara Ön Değer Atama.....	21
3.4	Sayıcılar Menüsü (SAYICI).....	21
3.5	Ayarlar Menüsü (AYARLAR).....	23
3.5.1	Temel Ayarlar Menüsü (TEMEL).....	27
3.5.2	Alarm Ayarları Menu (ALARMLAR) (KLEA 220P / KLEA 220P-DC / POWYS 3121).....	28
3.5.3	Alarm Rolesi Ayarları Menu (ROLELER) (KLEA 220P / KLEA 220P-DC / POWYS 3121).....	29
3.5.4	Demand Süresi Ayarı Menüsü (DEMAND).....	29
3.5.5	RS485 Ayarları Menüsü (RS485).....	29
3.5.6	Sayısal Giriş Ayarları Menüsü (S GİRİŞ).....	30
3.5.7	Pals Çıkışı Ayarları (PALS).....	31
3.5.8	Şifre Ayarları Menüsü (ŞİFRE).....	31
3.5.9	Ekran Ayarları (EKRAN).....	31
3.5.10	Silme Menüsü (SİLME).....	32
3.6	Kayıt Etme, Değer Değiştirme ve Onay Prosedürleri.....	33
3.6.1	Ayar/Değer Değiştirme.....	33
3.6.2	Kayıt Prosedürü.....	34
3.6.3	Onay Prosedürü.....	35
BÖLÜM 4	RS485 HABERLEŞMESİ.....	37
4.1	Okunabilir ve Yazılabilir Veriler.....	37
4.1.1	Durum/Alarm Bayrakları (KLEA 220P / KLEA 220P-DC / POWYS 3121).....	47
4.2	Modbus ile Çoktan Seçmeli Ayarların Yapılması.....	49
BÖLÜM 5	FABRİKA ÖN AYAR DEĞERLERİ.....	51
BÖLÜM 6	TEKNİK ÖZELLİKLER.....	55

ŞEKİLLER

Şekil 1-1	Klea 220P Ön Panel	7
Şekil 1-2	4-Çeyrek Bölge Gösterimleri	11
Şekil 2-1	Bağlantı Şemaları.....	14
Şekil 2-2	Sayısal Çıkış Bağlantı Yapısı	15
Şekil 2-3	KLEA 220P ve POWYS 3121-3122 Boyutlar (mm).....	15
Şekil 3-1	Anlık ölçüm sayfası örneği (Reaktif güç)	17
Şekil 3-2	Demand sayfası örneği (Aktif güç)	18
Şekil 3-3	Tarife 1 Import Aktif Enerji Sayacı Ekran Örneği.....	20
Şekil 3-4	Tarife 2 Export Reaktif Enerji Sayacı Ekran Örneği	21
Şekil 3-5	COUNTER2 Sayıcısı Ekran Örneği.....	22
Şekil 3-6	Alarm Örneği.....	28

TABLolar

Tablo 1-1	Ürün Özellikleri.....	6
Tablo 1-2	Tuş Fonksiyonları	8
Tablo 1-3	Menü Geçişleri-1 (Anlık ölçümler ve alt menüleri)	9
Tablo 1-4	Menü Geçişleri-2 (Enerji, sayıcı, harmonik ve ayar alt menüleri)	10
Tablo 3-1	Enerji sayaçları Menü Yapısı	19
Tablo 3-2	Sayıcılar Menü Yapısı	22
Tablo 3-3	Ayarlar Menü Ağacı.....	23
Tablo 4-1	Okunabilir ve Yazılabilir Veriler.....	37
Tablo 4-2	Alarm Bayrakları.....	47
Tablo 4-3	Açıklama Listesi	49

KLEA

220P

POWYS

3121-3122

Enerji
Analizörü

BÖLÜM 1
GENEL BİLGİLER



BÖLÜM 1 GENEL BİLGİLER

1.1 Cihaz Özellikleri

KLEA, 3 fazlı sistemlerde:

- Faz-nötr gerilimleri,
- Faz-faz gerilimleri,
- Faz akımlarını,
- Nötr akımını,
- Şebeke frekansını,
- $\cos\phi$ değerlerini,
- Güç faktörünü,
- Aktif güçleri,
- Reaktif güçleri,
- Görünür güçleri,
- THDV,
- THDI,
- 1-31 arası gerilim ve akım harmoniklerini,

ölçmek için tasarlanmıştır. (KLEA 220P / KLEA 220P-DC / POWYS 3121) Ayrıca aşağıdaki özelliklere sahiptir :

- Akım ve gerilimlerin var/yok bilgisi ve faz sırası hatası gösterimi
- Akım, gerilim, frekans, $\cos\phi$, güç faktörü, THDV, THDI, aktif, reaktif ve görünür güçlerin ulaştığı maksimum ve minimum değerleri tespit edip hafızada saklama
- Akım, aktif güç, reaktif güç ve görünür güç demand değerlerini hesaplama ve hafızada saklama
- Akım, gerilim, frekans, $\cos\phi$ ve güç faktörü parametrelerine alarm atayabilme (KLEA 220P / KLEA 220P-DC / POWYS 3121)
- 2 tarife halinde import aktif, export aktif, import reaktif, export reaktif enerji sayaçları
- Toplam açık kalma süresi (on hour), toplam enerji altında kalma süresi (run hour) ve cihaz enerjisinin kesilme sayısını tutma
- MODBUS RTU protokolü ile RS485 haberleşmesi
- Sayıcı, 2. tarife başlatıcı veya run hour başlatıcı olarak kullanılabilen sayısal girişler
- Çıkış parametresi olarak enerji değerleri veya sayıcılara atanabilen pals çıkışları
- 2 adet alarm rölesi çıkışı (KLEA 220P / KLEA 220P-DC / POWYS 3121)
- 4 haneli kullanıcı şifresi ile yetkisiz erişim koruması

Tablo 1-1 Ürün Özellikleri

	KLEA 220P	KLEA 220P-DC (18..70 VDC)	POWYS 3121	POWYS 3122
Cihaz kutusu tipi	panel	panel	Raya montaj	Raya montaj
Temel ölçümler (V,VLL, I, IN, F, Cos φ, PF, P, Q, S, THD)	●	●	●	●
1-31 Tek Harmonikler	●	●	●	●
Maks-Min Değer	●	●	●	●
Demand Değerleri (I, P, Q, S)	●	●	●	●
On hour, Run Hour, Int Sayıcı	●	●	●	●
Enerji sayaçları	2 tarife	2 tarife	2 tarife	2 tarife
Parametrelere Alarm Atayabilme	●	●	●	-
Alarm Rölesi	2 adet	2 adet	2 adet	-
RS485 Haberleşmesi	●	●	●	●
Sayısal Giriş	2 adet	2 adet	2 adet	2 adet
Sayısal Çıkış	2 adet	2 adet	2 adet	2 adet
LCD Ekran	●	●	●	●
Sipariş No	606161	606190	606305	606307

1.2 Doğru Kullanım ve Güvenlik Şartları

- Montaj ve bağlantılar yetkili kişiler tarafından kullanma kılavuzundaki talimatlara uygun olarak yapılmalıdır. Bağlantı doğru bir şekilde yapılmadan cihaz çalıştırılmamalıdır.
- Cihazı şebekeye bağlamadan önce, enerjinin kesildiğinden emin olunuz.
- Akım trafosunun k-l uçlarını başka bir yerde kısa devre etmeden cihazın akım trafosu bağlantılarını sökmeyiniz. Aksi halde akım trafosunun sekonder uçlarında tehlikeli yüksek gerilimler oluşur.
- Cihazı temizlemek-tozunu almak için kuru bir bez kullanınız. Alkol, tiner ya da aşındırıcı bir madde kullanmayınız.
- Cihaz, ancak bütün bağlantılar yapıldıktan sonra, devreye alınmalıdır.
- Cihazın içini açmayınız. İçinde kullanıcıların müdahale edebileceği parçalar yoktur.
- Cihaz rutubetli, ıslak, titreşimli ve tozlu ortamlardan uzak tutulmalıdır.
- Cihazın gerilim girişleri ile şebeke arasına, devre kesici veya otomatik sigorta (2 amper) bağlanması tavsiye edilir.



Yukarıdaki önlemlerin uygulanmaması sonucu doğacak istenmeyen durumlardan üretici firma sorumlu değildir.

1.3 Panel Tanımları

Ön Panel

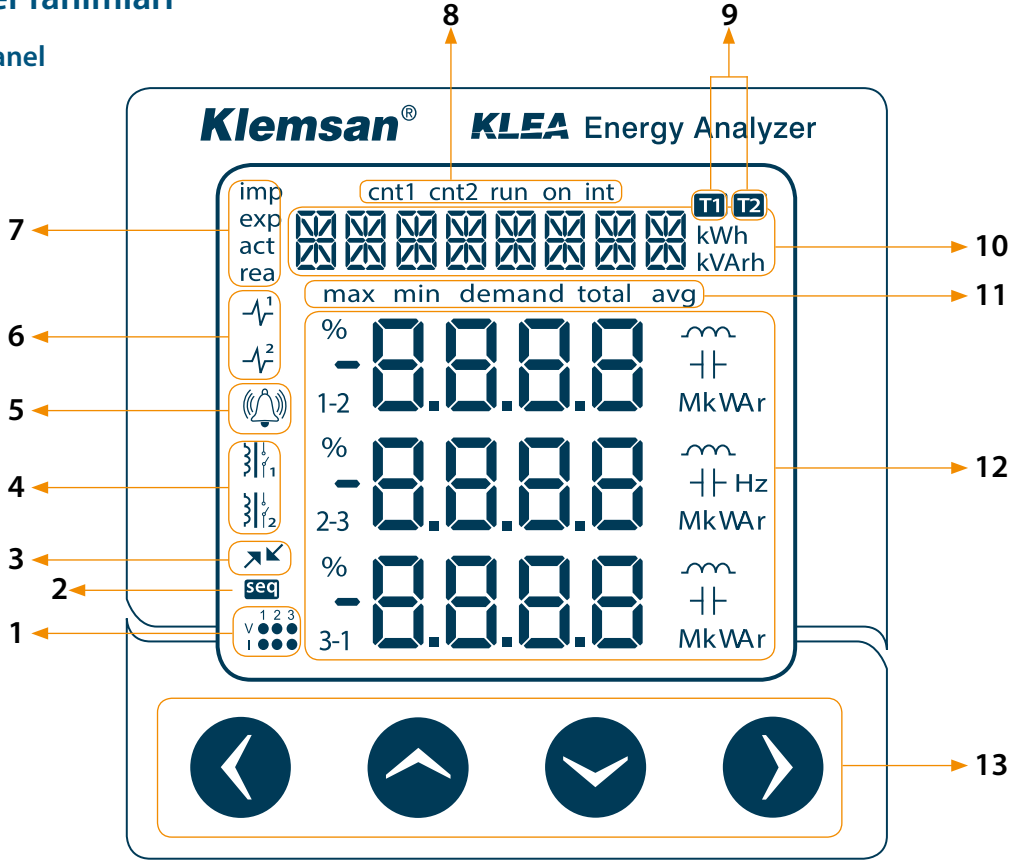

Şekil 1-1 Klea 220P Ön Panel

- 1 → Akım ve gerilim durumları : Akım ve gerilim fazlarının var/yok durumlarını gösterir.
- 2 → Faz sırası hatası ikonu : Gerilim faz sıralarının yanlış olduğunu gösterir.
- 3 → Haberleşme aktif ikonu : RS485 haberleşmesinin yapılmakta olduğunu gösterir.
- 4 → Röle ikonları : Rölelerin çekili olduğunu gösterir.
- 5 → Alarm ikonu : Sistemde alarm/alarmların olduğunu gösterir. (KLEA 220P / KLEA 220P-DC / POWYS 3121)
- 6 → Pals çıkışı ikonları : Pals çıkışlarının aktif olduğunu gösterir.
- 7 → Enerji sayaç ikonları : Menü çubuğundaki sayacın tipini gösterir.
- 8 → Sayıcı ikonları : Menü çubuğundaki sayıcının tipini gösterir.
- 9 → Tarife ikonları : Menü çubuğundaki sayacın hangi tarife ait olduğunu gösterir.
- 10 → Menü çubuğu ve sayaç birimleri : Menü isimleri, enerji sayaçları ve sayıcılar ve ayarlar görüntülenir.
- 11 → Alt menü ikonları : Göstergelerde hangi alt menüye ait değerlerin gösterildiğini belirtir.
- 12 → Göstergeler ve birimler : Ölçümler, maksimum, minimum ve demand değerleri ve bunlara ait birimler gösterilir.
- 13 → Tuşlar : Menüler arası gezmeyi, ayarların değiştirilmesini ve değer girilmesini sağlar.

Arka Panel

- | | |
|------------------------|--|
| I1-k1, I2-k2, I3-k3 | : Akım ölçüm girişleri |
| V1, V2, V3, N | : Gerilim ölçüm girişleri |
| D+, GND1, D- | : RS 485 |
| DI1, GND, DI2, GND | : Sayısal giriş |
| DO1+, DO1-, DO2+, DO2- | : Sayısal çıkışlar |
| out1, out2 | : Alarm röle çıkışları (KLEA 220P / KLEA 220P-DC / POWYS 3121) |
| Un | : Besleme girişi |



1.4 Menü Yapısı

Anlık ölçüm menüleri ve bunlara ait maksimum, minimum, demand, ortalama ve toplam değerlerinin gösterildiği menüler aşağıdaki tablolarda belirtilmiştir. Aşağı, yukarı, sağ ve sol yön tuşları ile menü geçişleri sağlanmaktadır.

1.4.1 Tuş Fonksiyonları

Ön panelde bulunan tuşlar ve bunların fonksiyonları aşağıdaki tabloda açıklanmıştır.

Tablo 1-2 Tuş Fonksiyonları

	ÖLÇÜMLER Menülerinde		ENERJİ, SAYICI, HARMONİK, AYARLAR menülerinde		SAYAÇLARA ÖN DEĞER ATAMA		AYAR DEĞİŞTİRME	
	KISA BASMA (t < 2sn)	UZUN BASMA (t > 2sn)	KISA BASMA (t < 2sn)	UZUN BASMA (t > 2sn)	KISA BASMA (t < 2sn)	UZUN BASMA (t > 2sn)	KISA BASMA (t < 2sn)	UZUN BASMA (t > 2sn)
SAĞ YÖN TUŞU	menüler arası geçiş sağlar	"ENERJİ" menüsüne atlar	bir alt menüye geçisi sağlar	en alt menüye atlar	aktif olan basamağı değiştirir	değer değiştirmeyi etkinleştirir	değer değiştirmeyi etkinleştirir veya aktif olan basamağı değiştirir	etkisiz
AŞAĞI YÖN TUŞU	menüler arası geçiş sağlar	etkisiz	menüler arası geçiş sağlar	etkisiz	değeri değiştirir	etkisiz	değeri değiştirir	etkisiz
YUKARI YÖN TUŞU	menüler arası geçiş sağlar	etkisiz	menüler arası geçiş sağlar	etkisiz	değeri değiştirir	etkisiz	değeri değiştirir	etkisiz
SOL YÖN TUŞU	menüler arası geçiş sağlar	açılış sayfasına atlar	bir üst menüye geçisi sağlar	ölçümler menüsünde son kalınan menüye atlar	değer değiştirmeyi durdurup girilen değeri onaylar	etkisiz	değer değiştirmeyi durdurup girilen değeri onaylar	etkisiz

Tablo 1-3 Menü Geçişleri-1 (Anlık ölçümler ve alt menüleri)

	Anlık Değerler	max. (Maksimum Değerler)	min. (Minimum Değerler)	demand (Demand Değerleri)	avg/total (Ortalama Değerleri/ Toplam Değerleri)	avg max/ total max (Maksimum Ortalama Değerleri/ Maksimum Toplam Değerleri)	avg min/ total min (Minimum Ortalama Değerleri/ Minimum Toplam Değerleri)	total demand (Toplam Demand Değerleri)
	↕	↕	↕		↕	↕	↕	
<GERİLİM(L-N)>	↔ VL-N Anlık ↔	Maks. VL-N ↔	Min. VL-N ↔		↔ Ort. VL-N ↔	Maks. Ort. VL-N ↔	Min. Ort. VL-N ↔	
	↕	↕	↕		↕	↕	↕	
<GERİLİM(L-L)>	↔ VL-L Anlık ↔	Maks. VL-L ↔	Min. VL-L ↔		↔ Ort. VL-L ↔	Maks. Ort. VL-L ↔	Min. Ort. VL-L ↔	
	↕	↕	↕	↕	↕	↕	↕	↕
<AKIM>	↔ I Anlık ↔	Maks. I ↔	Min. I ↔	Demand I ↔	↔ Toplam I ↔	Maks. Top. I ↔	Min. Top. I ↔	↔ Top. Demand I ↔
	↕	↕	↕	↕	↕	↕	↕	↕
<I NOTR> NOTR AKIMI(IN)	↔ IN Anlık ↔	Maks. IN ↔	Min. IN ↔					
	↕	↕	↕					
<COSQ>	↔ COS Ø Anlık ↔	Maks. COS Ø ↔	Min. COS Ø ↔					
	↕	↕	↕		↕	↕	↕	
<GUC FAKT> GUC FAKTORU(PF)	↔ PF Anlık ↔	Maks. PF ↔	Min. PF ↔		↔ Toplam PF ↔	Maks. Top. PF ↔	Min. Top. PF ↔	
	↕	↕	↕	↕	↕	↕	↕	↕
<AKTIF> AKTİF GUC(P)	↔ P Anlık ↔	Maks. P ↔	Min. P ↔	Demand P ↔	↔ Toplam P ↔	Maks. Top. P ↔	Min. Top. P ↔	↔ Top. Demand P ↔
	↕	↕	↕	↕	↕	↕	↕	↕
<REAKTİF> REAKTİF GUC(Q)	↔ Q Anlık ↔	Maks. Q ↔	Min. Q ↔	Demand Q ↔	↔ Toplam Q ↔	Maks. Top. Q ↔	Min. Top. Q ↔	↔ Top. Demand Q ↔
	↕	↕	↕	↕	↕	↕	↕	↕
<GORUNUR> GORUNUR GUC(S)	↔ S Anlık ↔	Maks. S ↔	Min. S ↔	Demand S ↔	↔ Toplam S ↔	Maks. Top. S ↔	Min. Top. S ↔	↔ Top. Demand S ↔
	↕	↕	↕	↕	↕	↕	↕	↕
<Σ P-Q-S> TOPLAM GUCLER(Σ P-Q-S)	↔ Σ P-Q-S Anlık ↔	Maks. Σ P-Q-S ↔	Min. Σ P-Q-S ↔	Demand Σ P-Q-S ↔				
	↕	↕	↕	↕				
<FREKANS>	↔ F Anlık ↔	Maks. F ↔	Min. F ↔					
	↕	↕	↕					
<THD V> GERİLİMDEKİ TOPLAM HARMONİK BOZULMA(THDV)	↔ THDV Anlık ↔	Maks. THDV ↔	Min. THDV ↔					
	↕	↕	↕					
<THD I> AKIMDAKİ TOPLAM HARMONİK BOZULMA(THDI)	↔ Anlık THDI ↔	Maks. THDI ↔	Min. THDI ↔					
	↕	↕	↕					

Tablo 1-4 Menü Geçişleri-2 (Enerji, sayıcı, harmonik ve ayar alt menüleri)

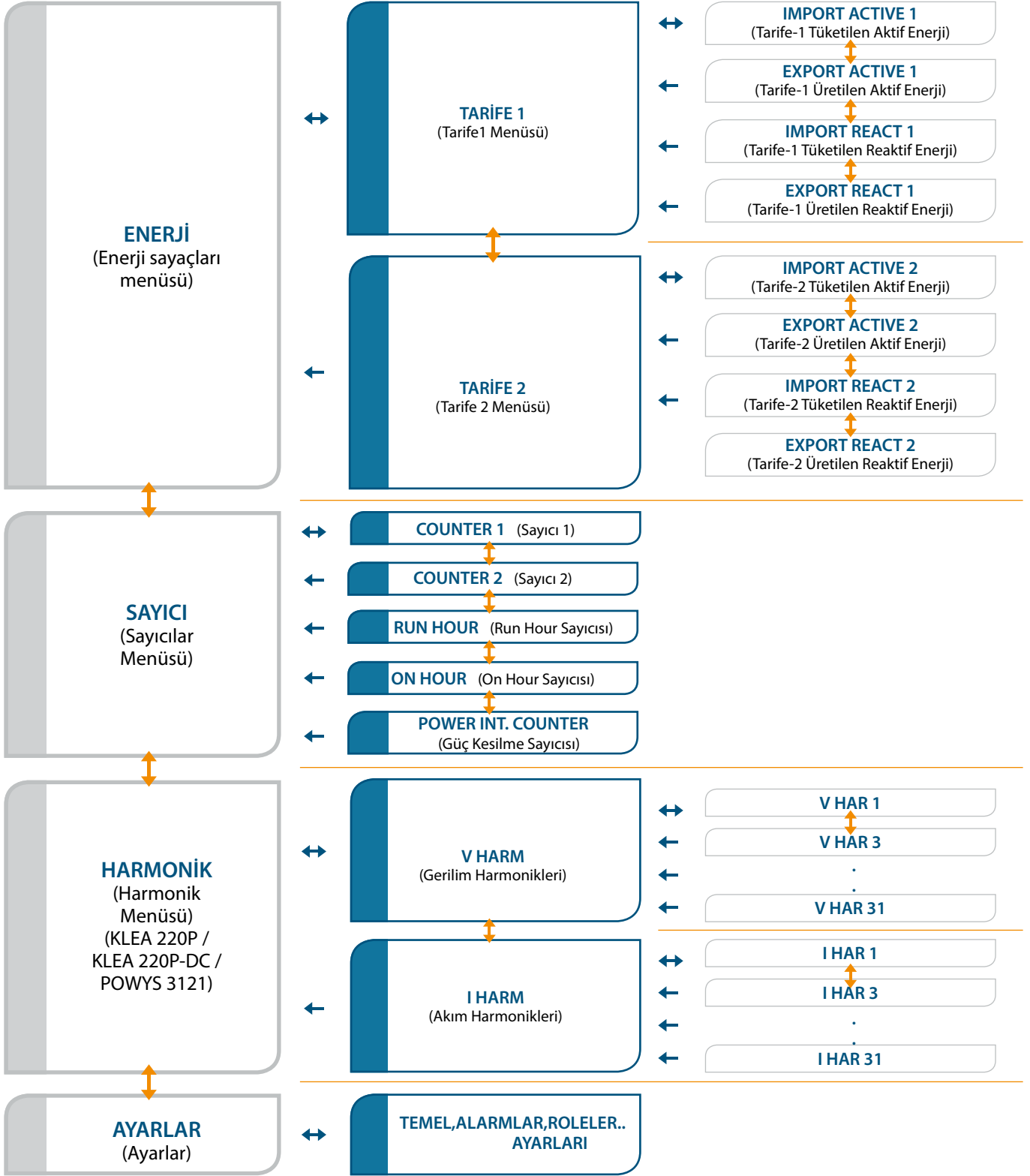

Yukarıdaki tabloda Enerji sayaçları, sayıcılar, 1-31 arası tek harmonikler ve ayar menüleri yer almaktadır. Tabloda belirtilen şekilde, aşağı, yukarı, sağ ve sol yön tuşları ile menü geçişleri sağlanmaktadır.

NOT: Tablo 1-3'den Tablo 1-4'e geçebilmek için sağ yön tuşuna uzun basılmalıdır. Yine aynı şekilde Tablo 1-4'den Tablo 1-3'ye geçebilmek için sol yön tuşuna uzun basılmalıdır.



1.5 4-Çeyrek Bölge Gösterimleri

Gerilim ve akım arasındaki açı(\emptyset) farkı bize enerjinin akış yönü hakkında bilgi verir. Aktif/reaktif gücün pozitif olması, aktif/reaktif gücün tüketildiği anlamına gelir. Aktif/reaktif gücün negatif olması ise aktif/reaktif gücün üretildiği anlamına gelir.

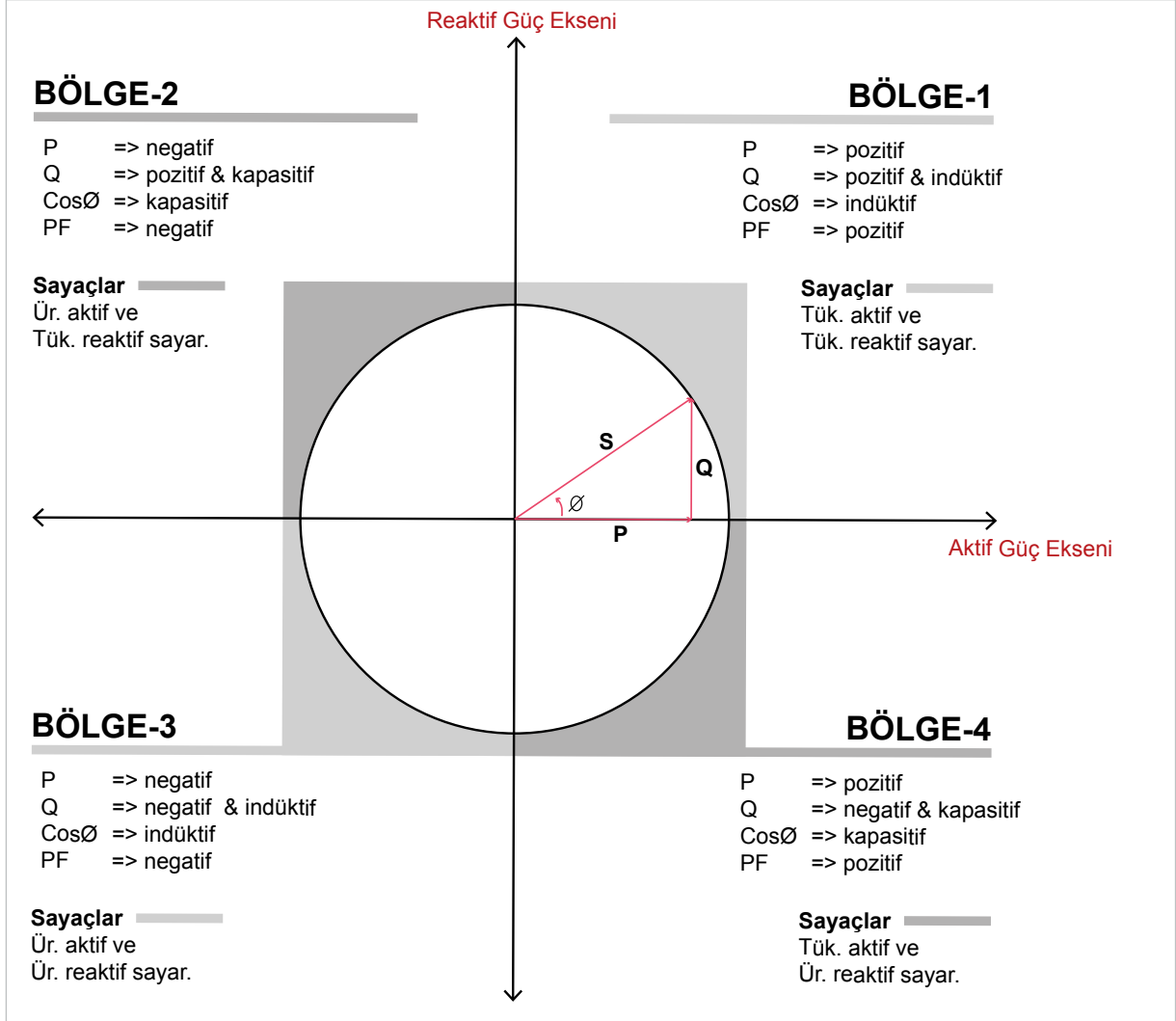

Şekil 1-2 4-Çeyrek Bölge Gösterimleri

NOT: Q'nun işaretine bakılarak cihazın hangi bölgede ölçüm yaptığı kolaylıkla anlaşılabilir. Cihazın hangi bölgede ölçüm yaptığına modbus tan okunan değerlere bakılarak da anlaşılabilir.

Örnek;
P= +10kW, Q= +5kVAr => Bölge-1
P= -10kW, Q= +5kVAr => Bölge-2
P= -10kW, Q= -5kVAr => Bölge-3
P= +10kW, Q= -5kVAr => Bölge-4

KLEA

220P

POWYS

3121-3122

Enerji
Analizörü

**BÖLÜM 2
KURULUM**



BÖLÜM 2 KURULUM

2.1 Kurulum Hazırlık



KLEA'nın montaj ve bağlantıları yetkili kişiler tarafından kullanma kılavuzundaki talimatlara uygun olarak yapılmalıdır.



Bağlantılar doğru bir şekilde yapılmadan cihaz çalıştırılmamalıdır.

2.2 Panoya Yerleştirme

KLEA dikey olarak, kullanılacak olan panoda bulunan boş bölmeye yerleştirilir. Panoya yerleştirildikten sonra sıkıştırma aparatı takılır ve vidası sıkılarak panoya sabitlenir.



Gerilim ve akım uçlarını KLEA'ya bağlamadan önce gücün kesildiğinden emin olunuz.



Akım trafosunun K-L uçlarını başka bir yerde kısa devre etmeden veya K-L uçlarına yeterince düşük empedanslı bir yük bağlamadan, KLEA akım trafosu bağlantılarını sökmezsiniz. Aksi halde akım trafosunun sekonder uçlarında tehlikeli yüksek gerilimler oluşabilir. Aynı durum, devreye alma için de geçerlidir.



2.3 Bağlantı Şemaları

2.3.1 Yıldız ve Üçgen Bağlantısı

Ürünlere akım ve gerilim bağlantıları iki şekilde yapılabilir. Nötrlü(yıldız) ve nötrsüz(üçgen).

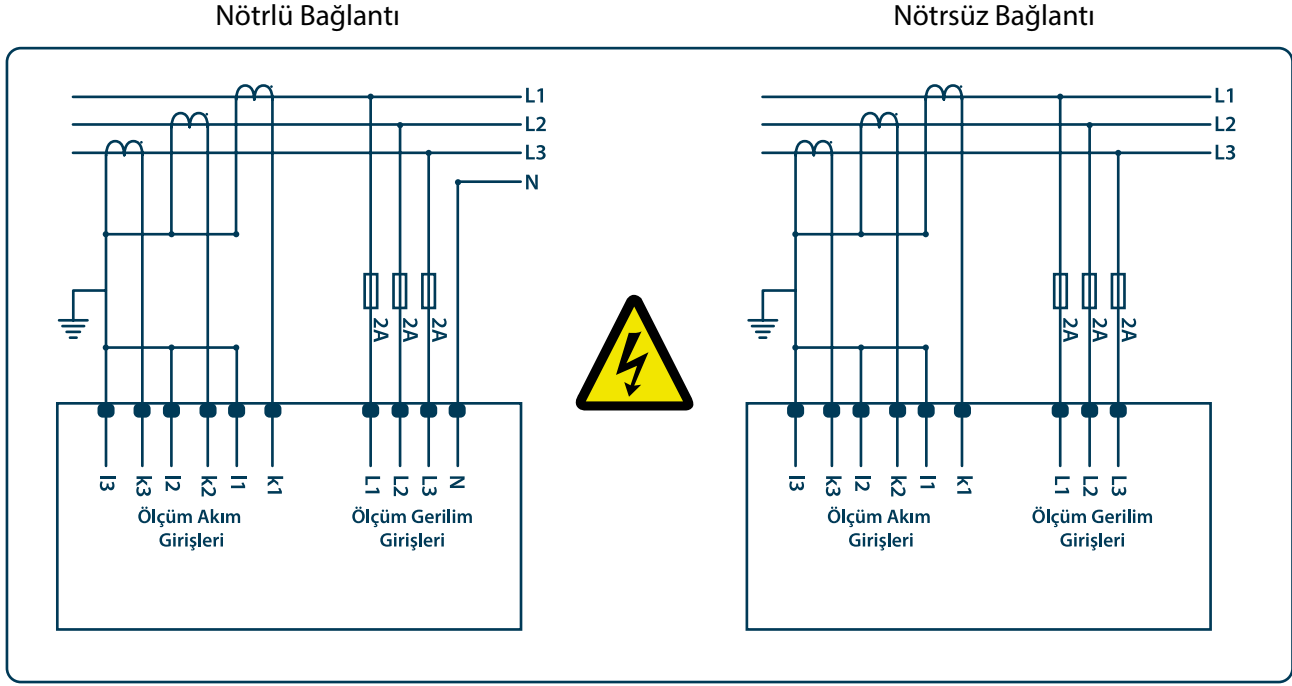

Şekil 2-1 Bağlantı Şemaları



Şekil 1-1 1.maddede; akım ve gerilim fazlarının var yok durumları gösterilir. Eğer eksik bir akım veya gerilim fazı görülüyorsa, ilgili bağlantının/bağlantıların cihaza ulaşp ulaşmadığı kontrol edilmelidir.

Şekil 1-1 2.maddede; eğer gerilim fazlarında faz sırasında hata varsa; "gerilim faz sırası hatası ikonu" görülür. Bu ikon görülüyorsa; gerilim faz sırası kontrol edilmelidir.



2.3.2 Sayısal Çıkış Bağlantı Yapısı

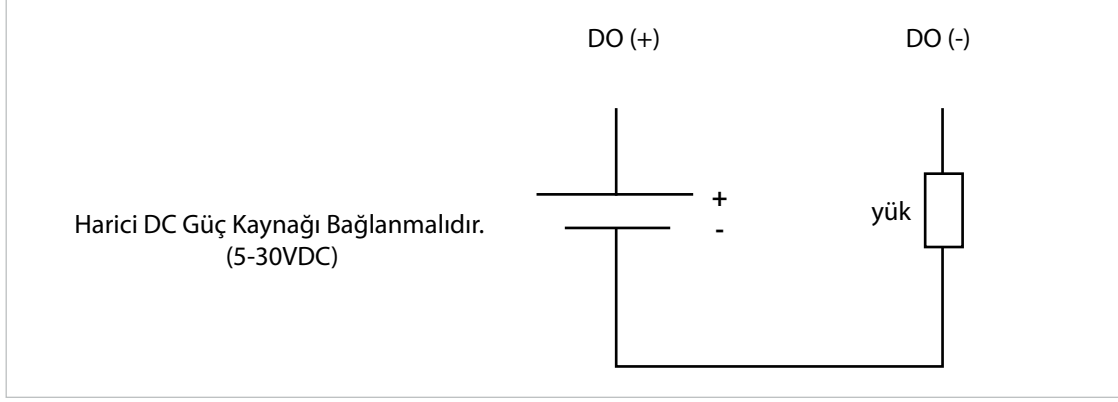

Şekil 2-2 Sayısal Çıkış Bağlantı Yapısı

2.4 KLEA 220P / KLEA 220P-DC ve POWYS 3121-3122 Boyutlar (mm)

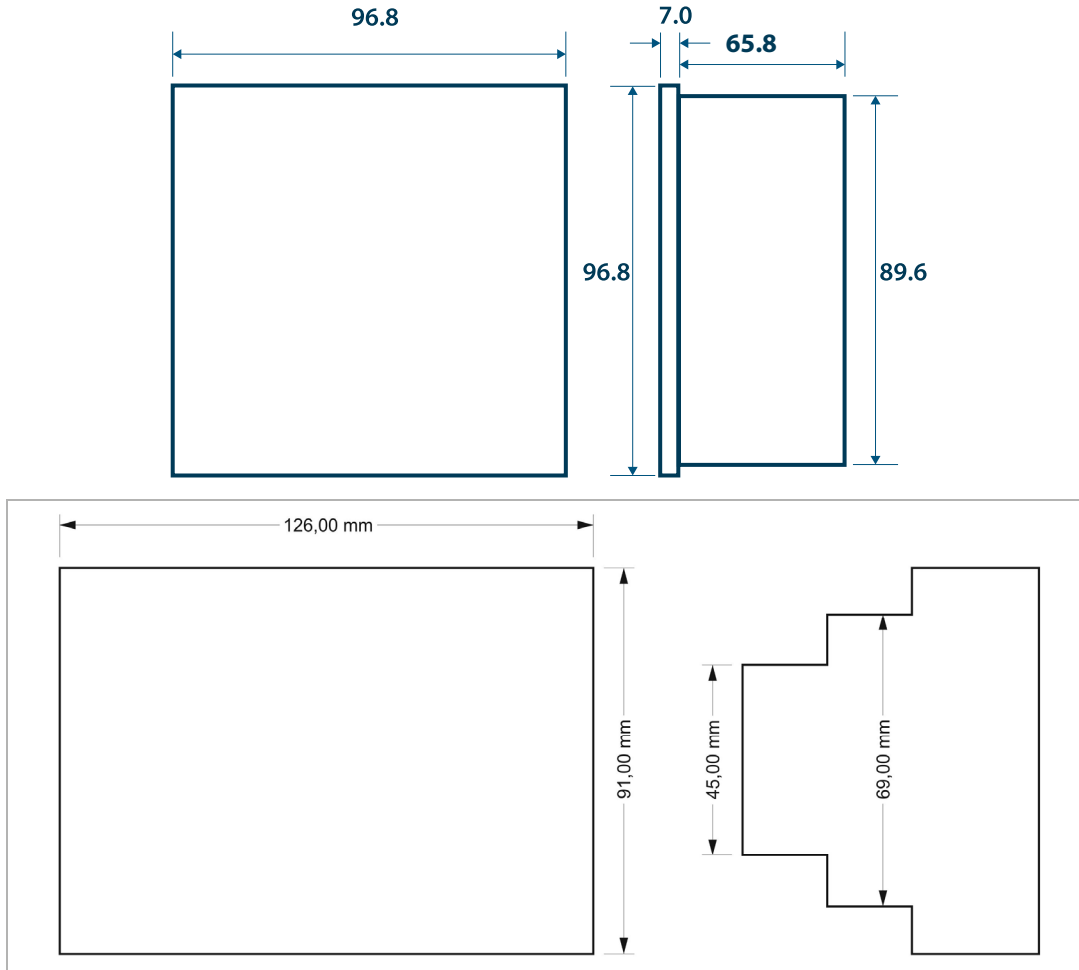

Şekil 2-3 KLEA 220P / KLEA 220P-DC ve POWYS 3121-3122 Boyutlar

KLEA

220P

POWYS

3121-3122

Enerji
Analizörü

**BÖLÜM 3
MENÜLER**

BÖLÜM 3 MENÜLER

3.1 Anlık Ölçümler Menüsü

Gerilim (faz-nötr, faz-faz), akım, nötr akımı, frekans, $\cos\phi$, güç faktörü, aktif güç, reaktif güç, görünür güç, THDV ve THDI değerleri, anlık ölçümler menülerinde gösterilir.

Gösterilmekte olan menünün ismi menü çubuğunda belirtilmektedir.

Ekranında gösterilen değerlerin hangi faz ya da fazlara ait olduğu göstergenin sol alt köşesindeki rakamlarla ifade edilmektedir.

Ortalama, toplam yada şebekeye ait değerlerin gösterildiği menülerde faz numarası belirtilmeyip 2.sıradaki gösterge kullanılmaktadır.

Her gösterge sırasının yanında ilgili değerlerin birimi belirtilmektedir. Ayrıca fazların indüktif yada kapasitif olma durumları ilgili göstergenin yanında belirtilmektedir.

Menü geçişleri [Tablo 1-3](#)'te gösterilmiştir.

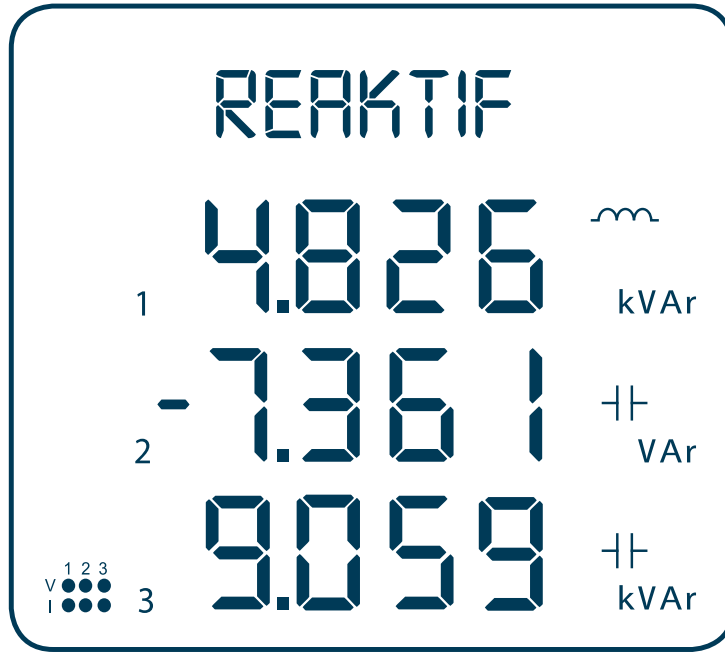

Şekil 3-1 Anlık ölçüm sayfası örneği (Reaktif güç)



KLEA güç tüketen panoya bağlandı ise, Ölçümler-Anlık-P sayfasındaki değerler pozitif olmalıdır. Eğer pozitif değilse, bağlantıların kontrol edilmesi gereklidir.

KLEA güç üreten panoya bağlandı ise, Ölçümler-Anlık-P sayfasındaki değerler negatif olmalıdır. Eğer negatif değilse, bağlantıların kontrol edilmesi gereklidir.



3.2 Maksimum, Minimum ve Demand Değerleri Menüsü

Aşağıdaki parametrelerin minimum ve maksimum değerleri hesaplanarak cihazın kalıcı hafızasında saklanır.

- Gerilim (faz-nötr, faz-faz)
- Nötr akımı
- Frekans
- CosØ
- Güç faktörü
- THDV
- THDI

Aşağıdaki parametrelerin ise minimum ve maksimum değerlerinin yanında demand değerleri de cihazın kalıcı hafızasında saklanır. Ölçüm menülerinde sağ veya sol yön tuşları ile maksimum, minimum ölçümler ve demand değerleri görüntülenir.

- Akım
- Aktif Güç
- Reaktif Güç
- Görünür Güç

Menü geçişleri [Tablo 1-3](#)'te gösterilmiştir.

NOT: Hafızada tutulan değerler "AYARLAR" menüsünde bulunan "SİLME" menüsünden seçilerek silinebilmektedir. RS-485 haberleşmesi bulunan cihazlarda sıfırlama veya fabrika ayarlarına döndürme komutları ile sıfırlama yapılabilmektedir.

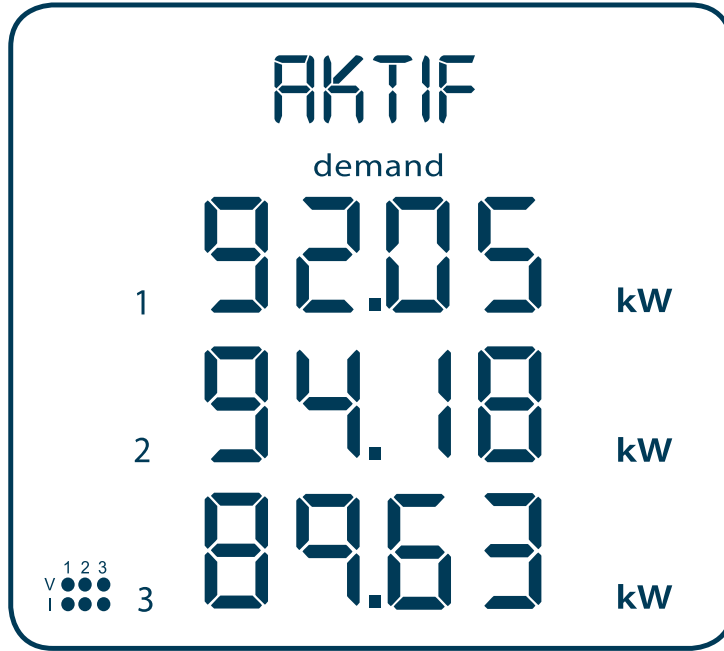

Şekil 3-2 Demand sayfası örneği (Aktif güç)



3.3 Enerji Sayaçları Menüsü (ENERJİ)

“ENERJİ” menüsünün altında, her birinin içinde import aktif, export aktif, import reaktif ve export reaktif sayaçlar bulunan 2 tarifeli sayaç yapısı mevcuttur. Menü yapısı aşağıdaki gibidir:

Tablo 3-1 Enerji sayaçları Menü Yapısı

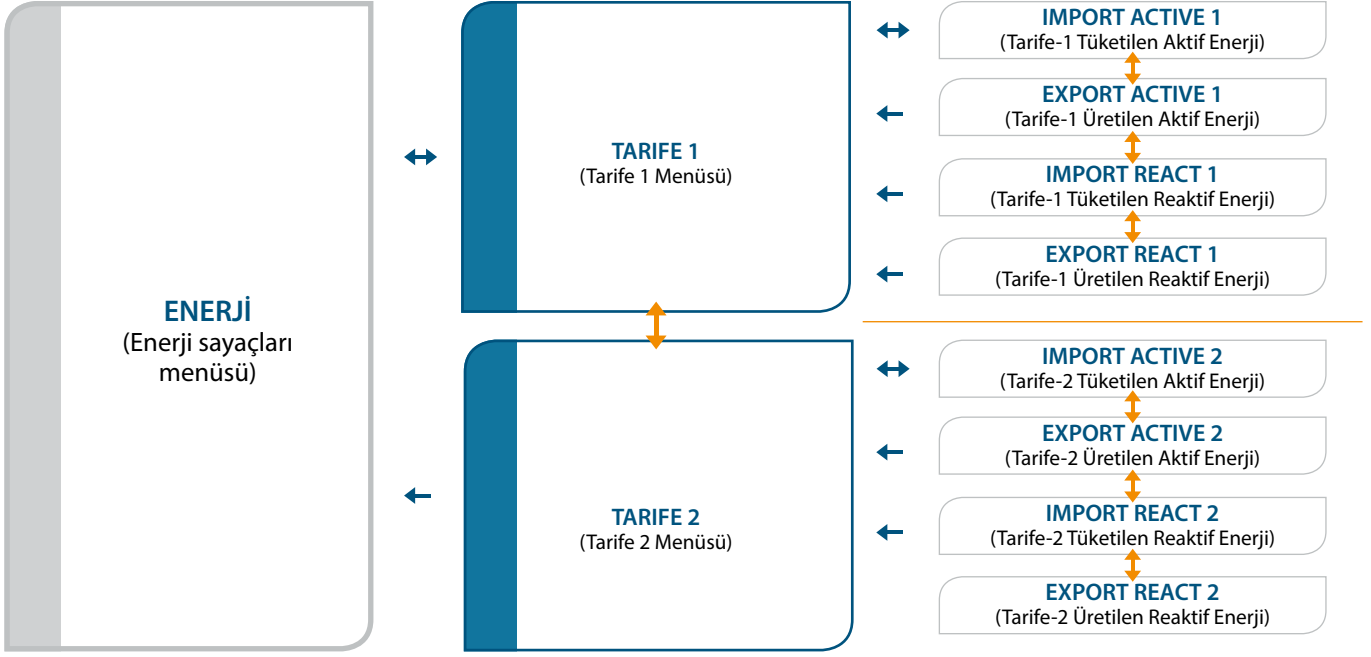

“ENERJİ” menüsündeki sayaçlar gösterilirken şu ikonlar aktif olmaktadır:

- T1** : 1.tarifeye ait sayaçlar gösterilirken
- T2** : 2.tarifeye ait sayaçlar gösterilirken
- imp** : İmport sayaçlar gösterilirken
- exp** : Export sayaçlar gösterilirken
- act** : Aktif sayaçlar gösterilirken
- rea** : Reaktif sayaçlar gösterilirken

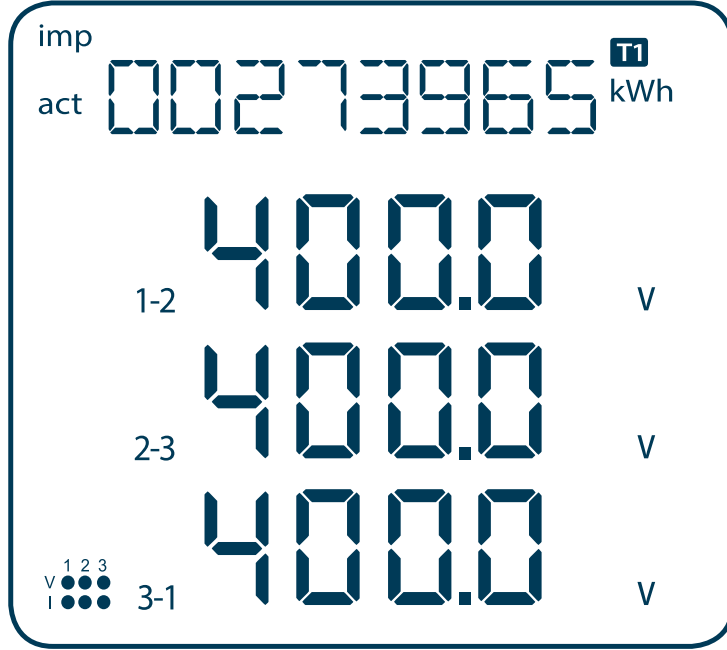

Şekil 3-3 Tarife 1 Import Aktif Enerji Sayacı Ekran Örneği

Sayaçlar XX XXX XXX kWh / kVArh formatında gösterilmektedir. (KLEA 220P / KLEA 220P-DC / POWYS 3121) (Bkz: Şekil 3-3) Powys 3122 için X XXX XXX.X kWh / kVArh formatında gösterilmektedir.



Sayaç gösterimi yapılırken altta bulunan göstergelerde, en son kalınan ölçüm menüsüne ait değerler de güncellenmeye devam edilmektedir.

Bütün sayaçlar 99 999 999 (Powys 3122 için; 9 999 999.9) kWh / kVArh değerinden sonra sıfırlanarak saymaya devam eder. "ENERJİ" menüsü altında bulunan bütün sayaçlara ön değer ataması yapılabilmektedir.



2.tarife sayaçların aktif olabilmesi için öncelikle sayısal giriş tipi 2.tarife ("tr2") olarak seçilmeli ve sayısal girişin aktif konuma geçmesi gerekmektedir. Sayısal girişin DI, GND- uçları kısa devre edildiğinde aktif hale gelir. Aksi takdirde 1.tarife aktiftir.



Şekil 3-4 Tarife 2 Export Reaktif Enerji Sayacı Ekran Örneği

3.3.1 Sayaçlara Ön Değer Atama

Değer atanabilen bir sayaç menüsünde iken sağ tuşa min. 2. sn basılı tutulursa ilgili sayacın ilk basamağı yanıp sönmeye başlar. Değiştirilmek istenen haneye sağ ok tuşu ile gidilir ve yukarı/aşağı oklarla değer girilir. Değer girme işlemi tamamlandıca sol ok tuşu ile girilen değer onaylanır. Yapılan değişiklikleri kaydetmek için kayıt prosedürüne geçilir. Bkz: [3.6.2 Kayıt Prosedürü](#)



Şifre koruması aktifse, sağ tuşa min.2 sn basılı tutulduğunda şifre giriş ekranı görüntülenir. Şifre girildikten sonra sayaç atama işlemlerine devam edilir

3.4 Sayıcılar Menüsü (SAYICI)

“SAYICI” menüsünün altında aşağıdaki sayıcılar bulunmaktadır:

- “SAYICI1”T : 1.Sayısal giriş tipi “SAYICI” olarak seçilmişse ilgili girişin değişimleri giriş algılama kenarı seçeneğine bağlı olarak sayılır ve “SAYICI1” sayıcısında gösterilir.
- “SAYICI2” : 2.Sayısal giriş tipi “SAYICI” olarak seçilmişse ilgili girişin değişimleri giriş algılama kenarı seçeneğine bağlı olarak sayılır ve “SAYICI2” sayıcısında gösterilir.
- “ON HOUR” : Cihazın toplam açık kalma süresini sayılır ve “ON HOUR” sayıcısında saat cinsinden gösterir.
- “RUN HOUR” : Bu sayıcı şu koşullarda aktif olur ve saymaya başlar :

- Herhangi bir sayısal giriş tipi "RUN HOUR" (run hour aktifleştirme) seçeneği olarak seçilmişse ve ilgili sayısal giriş aktif konumda iken,
- Sayısal girişler "RUN HOUR" (run hour aktifleştirme) seçeneği olarak seçilmemişse ve 3 faz gerilim ve 3 faz akım girişlerinden sinyal uygulanırsa, geçen süre sayılır ve saat cinsinden gösterilir.
- "POWER INTERRUPTION SAYICI": Cihaz enerjisinin kesilme sayısını sayar.

Menü yapısı aşağıda verilmiştir:

Tablo 3-2 Sayıcılar Menü Yapısı

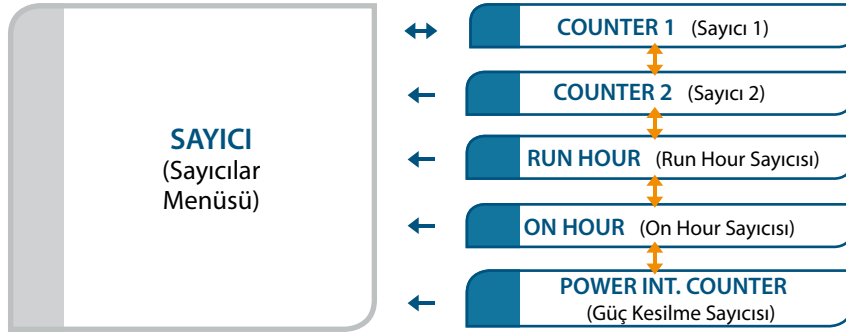

"SAYICI" menüsündeki sayıcılar gösterilirken şu ikonlar aktif olmaktadır:

cnt1 : "SAYICI1" sayıcısı gösterilirken

cnt2 : "SAYICI2" sayıcısı gösterilirken

run : "RUN HOUR" sayıcısı gösterilirken

on : "ON HOUR" sayıcısı gösterilirken

int : "POWER INTERRUPTION SAYICI" sayıcısı gösterilirken

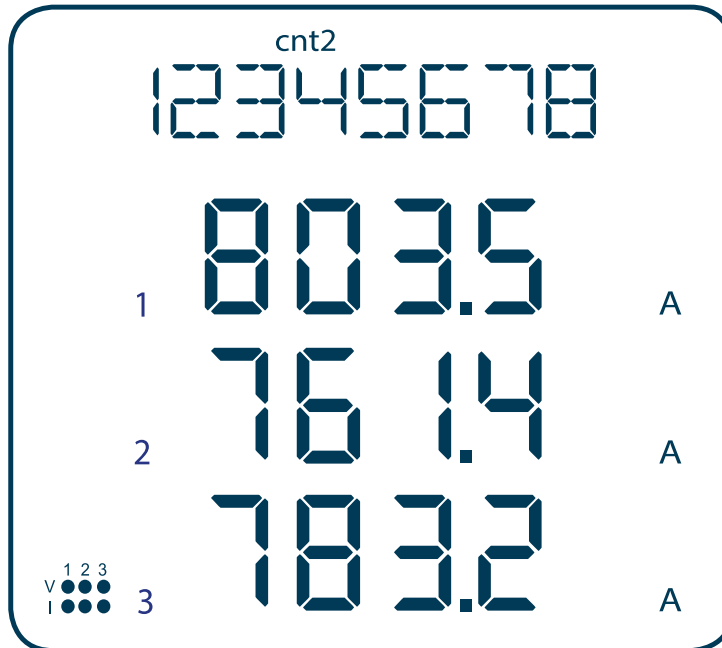

Şekil 3-5 SAYICI2 Sayıcısı Ekran Örneği



Sayıcılar 8 basamaklı olarak gösterilmektedir. Bütün sayıcılar 99999999 değerinden sonra sıfırlanarak saymaya devam eder.

Sadece "SAYICI1", "SAYICI2" ve "RUN HOUR" sayaçlarına değer ataması veya sıfırlama yapılabilmektedir. Sayaçlara herhangi bir değer atamak için ön değer atama prosedürü uygulanır.

Bkz: [3.3.1 Sayaçlara Ön Değer Atama](#)

Sayaç gösterimi yapılırken altta bulunan göstergelerde, en son kalınan ölçüm menüsüne ait değerler de güncellenmeye devam edilmektedir.

3.5 Ayarlar Menüsü (AYARLAR)

Cihaz ayarlarının yapıldığı "AYARLAR" menüsüne ait menü ağacı tablosu aşağıdadır:

Tablo 3-3 Ayarlar Menü Ağacı

Menü	Alt Menü 1	Alt Menü 2	Alt Menü 3	Alt Menü 4	Açıklama		
AYARLAR					Ayarlar		
	TEMEL				Temel ayarlar		
		Ctr				Akım trafo oranı	
		Utr				Gerilim trafo oranı	
		b.tiP				Bağlantı tipi seçenekleri	
			3P4W				3P4W bağlantı tipi
			3P3W				3P3W bağlantı tipi
	ALARMLAR (KLEA 220P KLEA 220P-DC POWYS 3121)					Alarm ayarları	
		GERİLİM(LL)				Gerilim (faz-nötr) alarm ayarları	
			USt				Gerilim (faz-nötr) alarmı üst sınırı
			ALt				Gerilim (faz-nötr) alarmı alt sınırı
			hıSt				Gerilim (faz-nötr) alarmı histeresis değeri
			gEc.s				Gerilim (faz-nötr) alarmı gecikme süresi
		GERİLİM(LN)					Gerilim (faz-faz) alarm ayarları
			USt				Gerilim (faz-faz) alarmı üst sınırı
			ALt				Gerilim (faz-faz) alarmı alt sınırı
			hıSt				Gerilim (faz-faz) alarmı histeresis değeri
			gEc.s				Gerilim (faz-faz) alarmı gecikme süresi
		AKIM					Akım alarm ayarları
			USt				Akım alarmı üst sınırı
			ALt				Akım alarmı alt sınırı
	hıSt					Akım alarmı histeresis değeri	
	gEc.s					Akım alarmı gecikme süresi	

Menü	Alt Menü 1	Alt Menü 2	Alt Menü 3	Alt Menü 4	Açıklama		
AYARLAR	ALARMLAR (KLEA 220P KLEA 220P-DC POWYS 3121)	I NOTR			Nötr akımı alarm ayarları		
			USt		Nötr akımı alarmı üst sınırı		
			Alt		Nötr akımı alarmı alt sınırı		
			hıSt		Nötr akımı alarmı histeresis değeri		
			gEc.s		Nötr akımı alarmı gecikme süresi		
		COSQ				cos φ alarm ayarları	
			USt			cos φ alarmı üst sınırı	
			Alt			cos φ alarmı alt sınırı	
			hıSt			cos φ alarmı histeresis değeri	
			gEc.s			cos φ alarmı gecikme süresi	
		GUC FAKT				Güç faktörü alarm ayarları	
			USt			Güç faktörü alarmı üst sınırı	
			Alt			Güç faktörü alarmı alt sınırı	
			hıSt			Güç faktörü alarmı histeresis değeri	
			gEc.s			Güç faktörü alarmı gecikme süresi	
		FREKANS				Frekans alarm ayarları	
			USt			Frekans alarmı üst sınırı	
			Alt			Frekans alarmı alt sınırı	
			hıSt			Frekans alarmı histeresis değeri	
			gEc.s			Frekans alarmı gecikme süresi	
	ROLELER (KLEA 220P KLEA 220P-DC POWYS 3121)					Röle çıkış ayarları	
		rL1				1. röle ayarları	
			KAPALI			1. röle OFF konumunda	
			ALT			1. röleyi düşük seviye alarmlarına atama	
			ÜST			1. röleyi yüksek seviye alarmlarına atama	
		rL2				2. röle ayarları	
			KAPALI			2. röle OFF konumunda	
			ALT			2. röleyi düşük seviye alarmlarına atama	
		DEMAND					Demand ayarı
	dEd.s					Demand süresi ayarı	
	RS485					RS485 ayarları	
		bAud				Baud rate seçenekleri	
		Adr				Slave ID ayarı	
		Prt					Parite kontrolü ayarı
			YOK				Parite kontrolü kapalı
			ÇİFT				Even parite
						Odd parite	

Menü	Alt Menü 1	Alt Menü 2	Alt Menü 3	Alt Menü 4	Açıklama	
AYARLAR	S GİRİŞ				Sayısal giriş ayarları	
		GİRİŞ1	tıP		1.sayısal giriş ayarları	
					1.sayısal giriş seçenekleri	
				KAPALI	Kapalı	
				TARİFE 2	2.tarifeyi aktifleştirme	
			SAYICI	Sayıcıcıyı aktifleştirme		
			RUN HOUR	Run Hour aktifleştirme		
			gEc.s		1.sayısal giriş algılama gecikme süresi	
			SnyL		1.sayısal giriş algılama kenarı	
		YÜKSELEN		Yükselen kenarda algılama		
		DÜŞEN		Düşen kenarda algılama (Sadece sayıcıda geçerli)		
		HEPSİ		Her iki kenarda algılama (Sadece sayıcıda geçerli)		
		GİRİŞ2			2.sayısal giriş ayarları	
					2.sayısal giriş seçenekleri	
			tıP	KAPALI	Kapalı	
				TARİFE 2	2.tarifeyi aktifleştirme	
	SAYICI			Sayıcıcıyı aktifleştirme		
	RUN HOUR			Run Hour aktifleştirme		
	gEc.s			2.sayısal giriş algılama gecikme süresi		
	SnyL			2.sayısal giriş algılama kenarı		
		YÜKSELEN	Yükselen kenarda algılama			
		DÜŞEN	Düşen kenarda algılama (Sadece sayıcıda geçerli)			
		HEPSİ	Her iki kenarda algılama (Sadece sayıcıda geçerli)			
	PALS	CIKIS1				Pals çıkışı ayarları
						1.pals çıkışı ayarları
		tıP				1. pals çıkışı parametre ayarı
			KAPALI	Kapalı		
			IMP ACT1	1.tarife import aktif enerji sayacına atama		
			EXP ACT1	1.tarife export aktif enerji sayacına atama		
			IMP REA1	1.tarife import reaktif enerji sayacına atama		
			EXP REA1	1.tarife export reaktif enerji sayacına atama		
			IMP ACT2	2.tarife import aktif enerji sayacına atama		
EXP ACT2			2.tarife export aktif enerji sayacına atama			
IMP REA2			2.tarife import reaktif enerji sayacına atama			
EXP REA2			2.tarife export reaktif enerji sayacına atama			

Menü	Alt Menü 1	Alt Menü 2	Alt Menü 3	Alt Menü 4	Açıklama				
AYARLAR	PALS	CIKIS1	tıP	SAYISAL GIRIS1	Sayısal giriş 1 sayıcısına atama				
				SAYISAL GIRIS2	Sayısal giriş 2 sayıcısına atama				
			SurE		1. pals çıkışının pals süresi				
			orAn		1. pals çıkışı adım aralığı				
						2.pals çıkışı ayarları			
						2. pals çıkışı parametre ayarı			
					KAPALI	Kapalı			
					IMP ACT1	1.tarife import aktif enerji sayacına atama			
					EXP ACT1	1.tarife export aktif enerji sayacına atama			
					IMP REA1	1.tarife import reaktif enerji sayacına atama			
					EXP REA1	1.tarife export reaktif enerji sayacına atama			
				CIKIS2	tıP	IMP ACT2	2.tarife import aktif enerji sayacına atama		
						EXP ACT2	2.tarife export aktif enerji sayacına atama		
						IMP REA2	2.tarife import reaktif enerji sayacına atama		
						EXP REA2	2.tarife export reaktif enerji sayacına atama		
						SAYISAL GIRIS1	Sayısal giriş 1 sayıcısına atama		
						SAYISAL GIRIS2	Sayısal giriş 2 sayıcısına atama		
						SurE		2. pals çıkışının pals süresi	
						orAn		2. pals çıkışı adım aralığı	
			SIFRE						Şifre koruması ayarları
							Sor		Şifre korumasını aktif/pasif yapma
								NO	Şifre koruması pasif
								YES	Şifre koruması aktif
					Pin.S		Şifre koruması zaman aşımı süresi. Şifre girişi yapıldıktan sonra herhangi bir tuşa basılmamışsa yada MODBUS ile ayar değişikliği yapılmamışsa, süre sonunda şifre koruması tekrar devreye girer.		
				Pin		Şifre değeri			
		EKTRAN				Ekran ayarları			
						Menü ayarları			
						Menü gezinti ayarı			
				don	KAPALI	Menü gezinti kapalı			
					ACIK	Menü gezinti açık			
				don.P		Menü gösterim süresi			
				bASL		Açılış sayfası ayarı			
					GERİLİM(LN)	Açılış sayfası Gerilim(L-N)			
					GERİLİM(LL)	Açılış sayfası Gerilim(L-L)			
					AKIM	Açılış sayfası Akım			

Menü	Alt Menü 1	Alt Menü 2	Alt Menü 3	Alt Menü 4	Açıklama
AYARLAR	EKRAN	MENU	bASL	NOTR I	Açılış sayfası Nötr Akımı
				COSQ	Açılış sayfası CosQ
				GUC FAKT	Açılış sayfası Güç Faktörü
				AKTIF	Açılış sayfası Aktif Güç
				REAKTIF	Açılış sayfası Reaktif Güç
				GORUNUR	Açılış sayfası Görünür Güç
				Σ P-Q-S	Açılış sayfası Toplam Güçler
				FREKANS	Açılış sayfası Frekans
				THD V	Açılış sayfası THD Gerilim
				THD I	Açılış sayfası THD Akım
	ARKA ISK		SEC		Ekran arka ışık ayarları
					Ekran arka ışık seçenekleri
				ZAMANLI	Ekran arka ışığı zamana bağlı açık
				ACIK	Ekran arka ışığı sürekli açık
			SurE	Ekran arka ışığı sürekli kapalı	
	SILME				Silme menüsü
				SIL	
				HICBIRI	Silme iptal
				HEPSI	Cihazı fabrika ayarlarına döndürme
				ENERJI	Enerji sayaçlarını silme
				SAYICI	Sayıcılar silme
				MAKS DEG	Maksimum değerleri silme
				MIN DEG	Minimum değerleri silme
				DEMAND	Demand değerlerini silme
				AYARLAR	Ayarları fabrika ayarlarına döndürme
		ALARMLAR KLEA 220P KLEA 220P-DC POWYS 3121	Alarm ayarlarını fabrika ayarlarına döndürme		
	BILGI	UEr			Bilgilendirme
					Firmware versiyonu bilgisi

3.5.1 Temel Ayarlar Menüsü (TEMEL)

Akım trafo oranı, gerilim trafo oranı ve şebeke bağlantı ayarlarının yapıldığı menüdür. Menü ağacı için [Tablo 3-3'e](#), fabrika ön ayar aralıkları için [Bölüm 5'e](#) bakınız.

Akım trafo oranı (Ctr): Akım girişlerinden ölçülen akımlar, akım trafosu oranı (Ctr) ile çarpılarak göstergelerde ve modbus adreslerinde gösterilmektedir.

Gerilim trafo oranı (Utr): Gerilim girişlerinden ölçülen gerilimler, gerilim trafosu oranı (Utr) ile çarpılarak göstergelerde ve modbus adreslerinde gösterilmektedir.

Şebeke bağlantı ayarı (b.tıP): Şebeke bağlantı ayarının seçildiği menüdür.

Şebeke bağlantı ayarı (b.tıP), 3P4W (3 faz 4 telli bağlantı tipi) olarak seçilmişse, başka bir menü açılış sayfası olarak ayarlanmamışsa (Bkz: AYARLAR → EKTRAN → MENU → bASL), "GERILIMLN" (faz-nötr gerilimler) menüsü açılış sayfasıdır. Cihaz enerjilendiğinde ilk olarak bu menü gösterilmektedir.

Şebeke bağlantı ayarı (b.tıP), 3P3W (3 faz 3 telli bağlantı tipi) olarak seçilmişse, başka bir menü açılış sayfası olarak ayarlanmamışsa (Bkz: AYARLAR → EKTRAN → MENU → bASL), "GERILIMLL" (faz-faz gerilimler) menüsü açılış sayfasıdır. Cihaz enerjilendiğinde ilk olarak bu menü gösterilmektedir.

3.5.2 Alarm Ayarları Menüsü (ALARMLAR) (KLEA 220P / KLEA 220P-DC / POWYS 3121)

Alarm limitleri, histeresiz değeri ve alarm gecikme süresinin ayarlandığı menüdür. Menü ağacı için [Tablo 3-3'e](#), fabrika ön ayar aralıkları için [Bölüm 5'e](#) bakınız.



Alarm limit değerlerinin dışına çıktığında;

- İlgili parametreye ait göstergedeki değer yanıp söner.
- Alarm gecikme süresi sonunda ekranda alarm ikonu (🔔) aktif olur.
- Röle ataması yapılmışsa alarm gecikme süresi sonunda ilgili röleler çeker ve ilgili röle ikonları (🔌₁, 🔌₂) ekranda belirir.

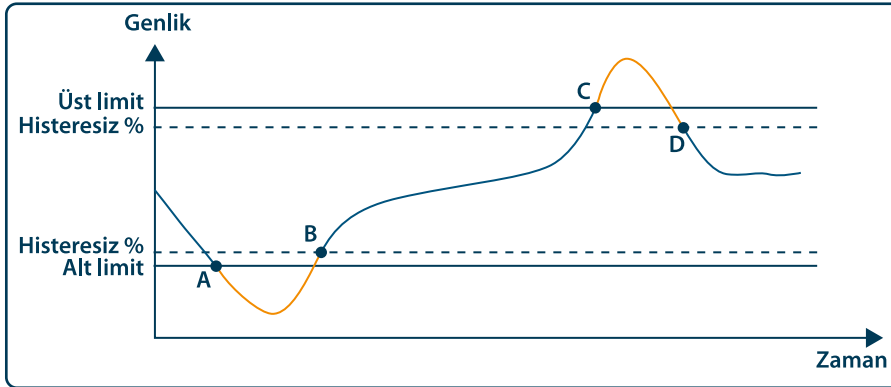

Şekil 3-6 Alarm Örneği (Alarm gecikmesi sıfır olarak ayarlanmıştır)

- A noktasında alt limit alarmı oluşur.
- B noktasında alarm kaybolur.
- C noktasında üst limit alarmı oluşur
- D noktasında alarm kaybolur.



3.5.3 Alarm Rölesi Ayarları Menüsü (ROLELER) (KLEA 220P / KLEA 220P-DC / POWYS 3121)

Alarm rölelerinin durumunun ayarlandığı menüdür. Her iki alarm rölesi de aşağıdaki konumlara ayarlanabilmektedir:

- KAPALI : Alarm durumunda röle çekmez.
- ALT : Herhangi bir alt limit alarmı oluştuğunda röle çeker.
- ÜST : Herhangi bir üst limit alarmı oluştuğunda röle çeker.

Alarm durumu sona erdiğinde ilgili röle bırakır. Menü ağacı için [Tablo 3-3'e](#), fabrika ön ayar aralıkları için [Bölüm 5'e](#) bakınız.

3.5.4 Demand Süresi Ayarı Menüsü (DEMAND)

Demand periyodunun ayarlandığı menüdür. Ayarlanan Cihazın hesapladığı demand değerleri bu menüde ayarlanan süre boyunca hesaplanır ve bu işlem periyodik olarak devam eder.

Menü ağacı için [Tablo 3-3'e](#), fabrika ön ayar aralıkları için [Bölüm 5'e](#) bakınız

3.5.5 RS485 Ayarları Menüsü (RS485)

RS485 haberleşmesinde kullanılan baudrate, slave ID ve parite kontrolü ayarlarının yapıldığı menüdür. Menü ağacı için [Tablo 3-3'e](#), fabrika ön ayar aralıkları için [Bölüm 5'e](#) bakınız.

Baudrate (bAud): Haberleşmede kullanılan sinyal hızını "baud" birimi cinsinden ifade etmektedir. Haberleşme hızı verilen ayar aralığında değiştirilebilmektedir.

Slave ID (Adr): RS485 haberleşmesi bir adet master ile bir veya daha fazla slave cihazın haberleşmesi esasına bağlı olarak çalışmaktadır. KLEA, RS485 haberleşmesinde slave olarak, master tarafından yapılan sorgulara cevap vermektedir. Cihazın bu haberleşmedeki kaçınıcı slave olduğu ise Slave ID menüsünden ayarlanmaktadır.

Parite Kontrolü (Prt): Haberleşmede yaygınca kullanılan bir data doğruluğunu kontrol mekanizmasıdır. İkilik düzendeki (binary) datanın içindeki "1" lerin sayılması esasına bağlı çalışır. "CIFT" ya da "TEK" parite kontrolü methodları bulunmaktadır. Haberleşmenin yapılabilmesi için master ve slave cihazların aynı methodu kullanıyor olması gerekmektedir. Bu menüde istenilen method tercih edilmekte veya "YOK" seçeneği seçilerek parite kontrolü özelliği kapatılmaktadır.



3.5.6 Sayısal Giriş Ayarları Menüsü (S GIRIS)

Sayısal girişin açık/kapalı konumu, tipi, gecikme süresi ve algılama kenarı ayarlarının yapıldığı menüdür. Menü ağacı için [Tablo 3-3'e](#), fabrika ön ayar aralıkları için [Bölüm 5'e](#) bakınız.



Sayısal girişler kuru kontak algılama prensibi ile çalışmaktadır. Girişlere kesinlikle sinyal uygulanmamalıdır. Aksi takdirde cihazda hasar meydana gelebilir.

Sayısal giriş tipi (tYPE):

- 2.tarifeyi aktiveleme seçeneği (TARIFE 2) : Sayısal giriş tipi olarak bu seçenek seçilirse, sayısal giriş aktif konumda (kuru kontak iletimde) iken 2. tarife enerji sayaçları aktif konuma geçer.
- Sayıcıyı aktiveleme seçeneği (SAYICI) : Sayısal giriş tipi olarak bu seçenek seçilirse, seçilen algılama kenarına bağlı olarak sayıcı sayısal girişin konum değişimlerini sayar.
 - Algılama kenarı, yükselen kenarda algılama (YUKSELEN) olarak seçilmişse, sayısal girişe bağlı olan kuru kontağın her çekmesinde sayıcı 1 artar.
 - Algılama kenarı, düşen kenarda algılama (DUSEN) olarak seçilmişse, sayısal girişe bağlı olan kuru kontağın her bırakmasında sayıcı 1 artar.
 - Algılama kenarı, her iki kenarda algılama (HEPSI) olarak seçilmişse, sayısal girişe bağlı olan kuru kontağın her çekme ve bırakmasında sayıcı 1 artar.
- Run Hour aktiveleme seçeneği (RUN HOUR) : Sayısal giriş tipi olarak bu seçenek seçilirse, sayısal giriş aktif konumda (kuru kontak çekili) iken "run hour sayacı" sayar.

Algılama gecikme süresi (gEc.S):

Sayısal girişin konumunu belirlemede kullanılan bekleme süresidir. Ayarlanan algılama gecikme süresi sonunda giriş hala aynı konumdaysa ilgili girişin aktif ya da pasif konumda olduğuna karar verilir. En önemli kullanım amacı sayısal girişte oluşabilecek kontak zıplaması veya gürültü gibi etkenleri filtrelemektir.

Algılama kenarı (SnyL):

Sayısal girişin hangi konumdayken aktif ya da pasif olarak algılanacağını seçildiği menüdür. Sayısal giriş modlarından sadece "SAYICI" (sayıcı) seçeneği için bu menü geçerlidir. Diğer seçenekler için her zaman yükselen kenarda algılama (YUKSELEN) geçerlidir.



3.5.7 Pals Çıkışı Ayarları (PALS)

Pals çıkışlarının açık/kapalı konumu, çıkış parametresi, pals süresi ve adım aralığı ayarlarının yapıldığı menüdür. Her iki pals çıkışı için ayarlar birbirinden bağımsız olarak yapılabilmektedir. Menü ağacı için [Tablo 3-3'e](#), fabrika ön ayar aralıkları için [Bölüm 5'e](#) bakınız.

Pals çıkışı ayarlanan çıkış parametresinin her adım aralığı kadar artışında aktif konuma geçer ve ayarlanan süre kadar bu konumda kaldıktan sonra pasif konuma geçer.

Çıkış parametresi ayarı (TIP):

Hangi parametreye bağlı olarak çıkış verileceğinin ayarlandığı menüdür. "KAPALI" seçeneği seçilirse ilgili çıkış kapatılmış olur.

Pals süresi ayarı (SurE):

Palsın ne kadar süreyle aktif olacağını ayarlandığı menüdür.

Pals adım aralığı (orAn):

Giriş parametresinin pals verilecek en küçük artış miktarının ayarlandığı menüdür.

3.5.8 Şifre Ayarları Menüsü (ŞİFRE)

Şifre korumasının açık/kapalı, şifre aktivasyon süresi ve şifre değiştirme ayarlarının yapıldığı menüdür. Menü ağacı için [Tablo 3-3'e](#), fabrika ön ayar aralıkları için [Bölüm 5'e](#) bakınız.

Cihaz ayar ve sayaç menülerini yetkisiz giriş ve değiştirmelerden korumak amacıyla 4 basamaklı bir şifre koruması bulunmaktadır. Şifre aktif konumdaysa herhangi bir değer değiştirmeye çalışıldığında şifre sorgu ekranı görüntülenmektedir. Şifre girildikten sonra "şifre aktivasyon süresi" dolana kadar şifre tekrar sorulmaz. Bu süre ilgili menüden ayarlanabilmektedir.



Şifre girişi yapıldıktan sonra herhangi bir tuşa basılmamışsa yada MODBUS ile ayar değişikliği yapılmamışsa, şifre aktivasyon süresi sonunda şifre koruması tekrar devreye girer.

3.5.9 Ekran Ayarları (EKTRAN)

Menüler ve ekran arka aydınlatma ayarlarının yapıldığı menüdür.

Menü Ayarları (MENU):

Menü gezinti ayarının, gösterim süresinin ve açılış sayfasının ayarlandığı alt başlıktır.

- **Menü gezinti ayarı (don):** Ekranda gösterilmekte olan menünün ayarlanan gösterim süresi bitiminde otomatik olarak değiştirilerek bir sonraki menüye geçiş yapılmasına menü gezintisi adı verilmiştir. "ACIK" seçeneği seçilmişse, cihaz açılmasından veya en son tuşa basılmasından 15 saniye sonra otomatik menü gezintisi devreye girer. Menü gösterim süresi dolduğunda ekranda bir sonraki menü (aşağı ok tuşuna basılmış gibi) gösterilmeye başlanır. Herhangi bir tuşa basılmadığı müddetçe gezintiye devam edilir. "KAPALI" seçeneği seçilirse bu özellik kapatılmış olur.

- **Menü gösterim süresi (don.S):** Menü gezintisi modu açıkken her menünün ekranda gösterilme süresinin saniye cinsinden belirlendiği menüdür. Gezinti modu kapalıyken herhangi bir etkisi yoktur.
- **Açılış sayfası ayarı (BASL):** Cihaz enerjilendiğinde ekrana gelecek ilk menü açılış sayfası olarak adlandırılır. Bu menüde anlık ölçümler menülerinden herhangi biri açılış sayfası olarak ayarlanabilmektedir. Ön değer olarak "GERILIMLN" menüsü açılış sayfası olarak belirlenmiştir.

Ekran Arka Işığı Ayarları (ARKA ISK):

Ekran arka aydınlatma seçeneklerinin ve arka ışık yanık kalma süresinin ayarlandığı alt başlıktır.

- **Ekran arka ışık seçenekleri (SEC):** Ekran arka aydınlatmasının zamana bağlı açık (ZAMANLI), sürekli açık (ACIK) ya da sürekli kapalı (KAPALI) olarak ayarlandığı menüdür.
 - **Zamana bağlı açık (ZAMANLI):** Cihaz enerjilendiğinde ya da herhangi bir tuşa basıldığında ekran aydınlatması açılır, ekran arka ışığı yanık kalma süresi sonunda herhangi bir tuşa basılmamışsa arka ışık kapanır. Güç tasarrufu ve aydınlatma LED'lerinin daha uzun ömürlü olması için tercih edilmektedir.
 - **Sürekli açık (ACIK):** Ekran arka aydınlatması sürekli açık kalır.
 - **Sürekli kapalı (KAPALI):** Ekran arka aydınlatması sürekli kapalıdır.
- **Ekran arka ışığı yanık kalma süresi (SurE):** Ekran arka aydınlatmasının zamana bağlı açık seçeneğinde kullanılan sürenin saniye cinsinden ayarlanabildiği menüdür.

3.5.10 Silme Menüsü (SİLME)

Cihaz hafızasında tutulan değerlerin silinmesi ve ayarların fabrika ayarlarına döndürülmesi amacıyla kullanılan menüdür. Menü ağacı için [Tablo 3-3'e](#), fabrika ön ayar aralıkları için [Bölüm 5'e](#) bakınız.

Silme menüsünün altında aşağıdaki seçenekler bulunmaktadır:

- HICBIRI : Silme işlemini iptal etmek amacıyla kullanılır.
- HEPSI : Hafızada tutulan bütün değerlerin silinmesi ve bütün ayarların fabrika ayarlarına döndürülmesi amacıyla kullanılır.
- ENERJİ : Bütün enerji sayaçlarını sıfırlamak amacıyla kullanılır.
- SAYICLAR : Bütün sayıcıları sıfırlamak amacıyla kullanılır.
- MAX DEG : Hafızada tutulan maksimum değerlerin silinmesi amacıyla kullanılır.
- MIN DEG : Hafızada tutulan minimum değerlerin silinmesi amacıyla kullanılır.
- DEMAND : Hafızada tutulan demand değerlerinin silinmesi amacıyla kullanılır.
- AYARLAR : Bütün ayarların fabrika ayarlarına döndürülmesi amacıyla kullanılır.
- ALARMLAR : Alarm ayarlarının fabrika ayarlarına döndürülmesi amacıyla kullanılır. (KLEA 220P / KLEA 220P-DC / POWYS 3121)

HICBIRI seçeneği haricinde herhangi bir seçenek seçildiğinde yanlışlıkla bir silme işlemi yapılmaması için "3.6.3 Onay Prosedürü" ekrana gelmektedir.

• İşlemin onaylanması için:

Sağ tuşa basılarak "HAYIR" yazısı yanıp söner hale getirilir. Aşağı/yukarı tuşlarına basılarak, "HAYIR" ibaresi "EVET" haline getirilir. Ardından sol tuşa basılarak, işlem onaylanır.

• İşlemin onaylanmaması için:

Sağ tuşa basılarak "HAYIR" yazısı yanıp söner hale getirilir. Ardından sol tuşa basılarak "HAYIR" seçeneği onaylanır ve herhangi bir silme işlemi yapılmadan menüden çıkılır.



Silme menüsünde AYARLAR, ALARMLAR) (KLEA 220P / KLEA 220P-DC /POWYS 3121) veya HEPSI seçeneklerinin seçilip işlemin onaylanmasının ardından cihaz kapanıp yeniden açılacaktır. Diğer seçenekler için yeniden başlama işlemi yapılmaz. Cihaz silme işlemi gerçekleştirip SILME menüsüne geri döner.

3.6 Kayıt Etme, Değer Değiştirme ve Onay Prosedürleri

3.6.1 Ayar/Değer Değiştirme

AYARLAR

TEMEL

000 1

0.0 r

"AYARLAR" menüsünde, menü başlıkları menü çubuğunda görüntülenir. Alt menülere girildiğinde bu kez değişim yapılacak menü ismi 1.sıradaki göstergede ifade edilirken ilgili ayara ait değer, menü çubuğunda görüntülenir ve değişim işlemi burada yapılabilmektedir.

2 farklı değer değiştirme menüsü bulunmaktadır:

• **Çoktan seçmeli menüler:** Önceden tanımlanmış seçeneklerin sunulduğu menülerdir. Bu menülerde sağ tuşa basılarak menünün ilk değişkeni yanıp söner hale getirilir. Aşağı/yukarı tuşlarına basılarak istenilen seçenek ekranda yanar söner hale getirilir. Ardından sol tuşa basılarak seçme işlemi tamamlanır.

• **Sayısal değer girilen menüler:** Basamakları arasında gezilerek istenilen değer ayarlandığı menülerdir. Bu menülerde sağ tuşa basılarak değişkenin soldan ilk basamağı yanıp söner hale getirilir. Sağ tuş ile basamaklar arasında geçiş yapılabilir. Aşağı/yukarı tuşlarına basılarak aktif basamaktaki değer artırılıp azaltılabilir. Basamaklardaki değerler ayarlanıp değişken istenilen sayıya ayarlandığında sol tuşa basılarak seçme işlemi tamamlanır.



Ayarlarda herhangi bir deęişiklik yapılırsa, "AYARLAR" menüsüne tekrar dönüş yapıldığında, deęişikliklerin kayıt edilip edilmeyeceğini sorgulayan kayıt prosedürü devreye girer. Deęişiklikler kaydedilirse cihaz yeniden başlar. Bkz: [3.6.2 Kayıt Prosedürü](#)

3.6.2 Kayıt Prosedürü

Deęişiklikleri kaydetmek ya da reddetmek için, "ONAY" ekranına çıkıncaya kadar sol tuşa basılır.

Deęişiklikler kabul edilecekse:

EVET
ONAY

Saę tuşa basılarak "HAYIR" yazısı yanıp söner hale getirilir. Aşağı/yukarı tuşlarına basılarak, "HAYIR" ibaresi "EVET" haline getirilir. Ardından sol tuşa basılarak, deęişiklikler kaydedilir.

Deęişiklikler reddedilecekse:

HAYIR
ONAY

Saę tuşa basılarak "HAYIR" yazısı yanıp söner hale getirilir. Ardından sol tuşa basılarak yapılan deęişiklikler kaydedilmeden ilgili menüden çıkılır.



3.6.3 Onay Prosedürü

Yapılacak işlemi onaylamak ya da reddetmek için aşağıdaki sorgu ekrana gelir.

İşlemi onaylamak için:

EVET
ONAY

Sağ tuşa basılarak "HAYIR" yazısı yanıp söner hale getirilir. Aşağı/yukarı tuşlarına basılarak, "HAYIR" ibaresi "EVET" haline getirilir. Ardından sol tuşa basılarak, işlem onaylanır.

İşlemi reddetmek için:

HAYIR
ONAY

Sağ tuşa basılarak "HAYIR" yazısı yanıp söner hale getirilir. Ardından sol tuşa basılarak "HAYIR" seçeneği onaylanır ve herhangi bir silme işlemi yapılmadan menüden çıkılır.



Silme menüsünde AYARLAR, ALARMLAR (KLEA 220P-KLEA 220P-DC / POWYS 3121) veya HEPSİ seçeneklerinin seçilip işlemin onaylanmasının ardından cihaz kapanıp yeniden açılacaktır. Diğer seçenekler için yeniden başlama işlemi yapılmaz. Cihaz silme işlemini gerçekleştirip SİLME menüsüne geri döner.

KLEA

220P

POWYS

3121-3122

Enerji
Analizörü

BÖLÜM 4
RS485
HABERLEŞMESİ



BÖLÜM 4 RS485 HABERLEŞMESİ

4.1 Okunabilir ve Yazılabilir Veriler

“MODBUS RTU” protokolü kullanarak RS485 haberleşmesi yapmaktadır. Desteklenen fonksiyonlar şunlardır:

- **03H fonksiyonu:** Bu fonksiyon ile modbus tablosundaki okuma yapılabilen adresler okunur.
- **10H fonksiyonu:** Bu fonksiyon ile modbus tablosundaki yazma yapılabilen adreslere yazılır. Tanımlamalar:

- R / W : Bu adresteki değer okunup, yazılabilir.
- RO : Bu adresteki değer sadece okunabilir.
- WO : Bu adrese sadece yazma yapılabilir.
- float : 32 bit float sayı.

İlgili modbus tablosu aşağıda verilmiştir.

NOT: POWYS 3122 için okunan sayaç değerleri 100'e bölerek hesaplanır.

Tablo 4-1 Okunabilir ve Yazılabilir Veriler

Adres	Parametre	Veri tipi	Okuma / Yazma	Yazma Koşulu
Faz 1 Temel Ölçümler				
0	Faz 1 Gerilim (L-N)	float	RO	
2	Faz 1-2 Gerilim (L-L)	float	RO	
4	Faz 1 Akım	float	RO	
6	Faz 1 Cosφ	float	RO	
8	Faz 1 Güç Faktörü	float	RO	
10	Faz 1 Aktif Güç	float	RO	
12	Faz 1 Reaktif Güç	float	RO	
14	Faz 1 Görünür Güç	float	RO	
16	Faz 1 THDV	float	RO	
18	Faz 1 THDI	float	RO	
Faz 2 Temel Ölçümler				
20	Faz 2 Gerilim (L-N)	float	RO	
22	Faz 2-3 Gerilim (L-L)	float	RO	
24	Faz 2 Akım	float	RO	
26	Faz 2 Cosφ	float	RO	
28	Faz 2 Güç Faktörü	float	RO	
30	Faz 2 Aktif Güç	float	RO	
32	Faz 2 Reaktif Güç	float	RO	
34	Faz 2 Görünür Güç	float	RO	
36	Faz 2 THDV	float	RO	



Adres	Parametre	Veri tipi	Okuma / Yazma	Yazma Koşulu
38	Faz 2 THDI	float	RO	
Faz 3 Temel Ölçümler				
40	Faz 3 Gerilim (L-N)	float	RO	
42	Faz 3-1 Gerilim (L-L)	float	RO	
44	Faz 3 Akım	float	RO	
46	Faz 3 Cosφ	float	RO	
48	Faz 3 Güç Faktörü	float	RO	
50	Faz 3 Aktif Güç	float	RO	
52	Faz 3 Reaktif Güç	float	RO	
54	Faz 3 Görünür Güç	float	RO	
56	Faz 3 THDV	float	RO	
58	Faz 3 THDI	float	RO	
Ortak Ölçümler (Faz1, Faz2, Faz3)				
60	Ortalama Gerilim (L-N)	float	RO	
62	Ortalama Gerilim (L-L)	float	RO	
64	Toplam Akım	float	RO	
66	Sistem Güç Faktörü	float	RO	
68	Toplam Aktif Güç	float	RO	
70	Toplam Reaktif Güç	float	RO	
72	Toplam Görünür Güç	float	RO	
74	Sistem Frekansı	float	RO	
76	Nötr Akımı	float	RO	
Faz 1 Gerilim Harmonikleri (KLEA 220P / KLEA 220P-DC / POWYS 3121)				
78	Faz 1 Gerilim Harmonik 1	float	RO	
80	Faz 1 Gerilim Harmonik 3	float	RO	
82	Faz 1 Gerilim Harmonik 5	float	RO	
84	Faz 1 Gerilim Harmonik 7	float	RO	
86	Faz 1 Gerilim Harmonik 9	float	RO	
88	Faz 1 Gerilim Harmonik 11	float	RO	
90	Faz 1 Gerilim Harmonik 13	float	RO	
92	Faz 1 Gerilim Harmonik 15	float	RO	
94	Faz 1 Gerilim Harmonik 17	float	RO	
96	Faz 1 Gerilim Harmonik 19	float	RO	
98	Faz 1 Gerilim Harmonik 21	float	RO	
100	Faz 1 Gerilim Harmonik 23	float	RO	
102	Faz 1 Gerilim Harmonik 25	float	RO	
104	Faz 1 Gerilim Harmonik 27	float	RO	
106	Faz 1 Gerilim Harmonik 29	float	RO	
108	Faz 1 Gerilim Harmonik 31	float	RO	
Faz 1 Akım Harmonikleri (KLEA 220P / KLEA 220P-DC / POWYS 3121)				



Adres	Parametre	Veri tipi	Okuma / Yazma	Yazma Koşulu
110	Faz 1 Akım Harmonik 1	float	RO	
112	Faz 1 Akım Harmonik 3	float	RO	
114	Faz 1 Akım Harmonik 5	float	RO	
116	Faz 1 Akım Harmonik 7	float	RO	
118	Faz 1 Akım Harmonik 9	float	RO	
120	Faz 1 Akım Harmonik 11	float	RO	
122	Faz 1 Akım Harmonik 13	float	RO	
124	Faz 1 Akım Harmonik 15	float	RO	
126	Faz 1 Akım Harmonik 17	float	RO	
128	Faz 1 Akım Harmonik 19	float	RO	
130	Faz 1 Akım Harmonik 21	float	RO	
132	Faz 1 Akım Harmonik 23	float	RO	
134	Faz 1 Akım Harmonik 25	float	RO	
136	Faz 1 Akım Harmonik 27	float	RO	
138	Faz 1 Akım Harmonik 29	float	RO	
140	Faz 1 Akım Harmonik 31	float	RO	
Faz 2 Gerilim Harmonikleri (KLEA 220P / KLEA 220P-DC / POWYS 3121)				
142	Faz 2 Gerilim Harmonik 1	float	RO	
144	Faz 2 Gerilim Harmonik 3	float	RO	
146	Faz 2 Gerilim Harmonik 5	float	RO	
148	Faz 2 Gerilim Harmonik 7	float	RO	
150	Faz 2 Gerilim Harmonik 9	float	RO	
152	Faz 2 Gerilim Harmonik 11	float	RO	
154	Faz 2 Gerilim Harmonik 13	float	RO	
156	Faz 2 Gerilim Harmonik 15	float	RO	
158	Faz 2 Gerilim Harmonik 17	float	RO	
160	Faz 2 Gerilim Harmonik 19	float	RO	
162	Faz 2 Gerilim Harmonik 21	float	RO	
164	Faz 2 Gerilim Harmonik 23	float	RO	
166	Faz 2 Gerilim Harmonik 25	float	RO	
168	Faz 2 Gerilim Harmonik 27	float	RO	
170	Faz 2 Gerilim Harmonik 29	float	RO	
172	Faz 2 Gerilim Harmonik 31	float	RO	
Faz 2 Akım Harmonikleri (KLEA 220P / KLEA 220P-DC / POWYS 3121)				
174	Faz 2 Akım Harmonik 1	float	RO	
176	Faz 2 Akım Harmonik 3	float	RO	
178	Faz 2 Akım Harmonik 5	float	RO	
180	Faz 2 Akım Harmonik 7	float	RO	
182	Faz 2 Akım Harmonik 9	float	RO	
184	Faz 2 Akım Harmonik 11	float	RO	



Adres	Parametre	Veri tipi	Okuma / Yazma	Yazma Koşulu
186	Faz 2 Akım Harmonik 13	float	RO	
188	Faz 2 Akım Harmonik 15	float	RO	
190	Faz 2 Akım Harmonik 17	float	RO	
192	Faz 2 Akım Harmonik 19	float	RO	
194	Faz 2 Akım Harmonik 21	float	RO	
196	Faz 2 Akım Harmonik 23	float	RO	
198	Faz 2 Akım Harmonik 25	float	RO	
200	Faz 2 Akım Harmonik 27	float	RO	
202	Faz 2 Akım Harmonik 29	float	RO	
204	Faz 2 Akım Harmonik 31	float	RO	
Faz 3 Gerilim Harmonikleri (KLEA 220P / KLEA 220P-DC / POWYS 3121)				
206	Faz 3 Gerilim Harmonik 1	float	RO	
208	Faz 3 Gerilim Harmonik 3	float	RO	
210	Faz 3 Gerilim Harmonik 5	float	RO	
212	Faz 3 Gerilim Harmonik 7	float	RO	
214	Faz 3 Gerilim Harmonik 9	float	RO	
216	Faz 3 Gerilim Harmonik 11	float	RO	
218	Faz 3 Gerilim Harmonik 13	float	RO	
220	Faz 3 Gerilim Harmonik 15	float	RO	
222	Faz 3 Gerilim Harmonik 17	float	RO	
224	Faz 3 Gerilim Harmonik 19	float	RO	
226	Faz 3 Gerilim Harmonik 21	float	RO	
228	Faz 3 Gerilim Harmonik 23	float	RO	
230	Faz 3 Gerilim Harmonik 25	float	RO	
232	Faz 3 Gerilim Harmonik 27	float	RO	
234	Faz 3 Gerilim Harmonik 29	float	RO	
236	Faz 3 Gerilim Harmonik 31	float	RO	
Faz 3 Akım Harmonikleri (KLEA 220P / KLEA 220P-DC / POWYS 3121)				
238	Faz 3 Akım Harmonik 1	float	RO	
240	Faz 3 Akım Harmonik 3	float	RO	
242	Faz 3 Akım Harmonik 5	float	RO	
244	Faz 3 Akım Harmonik 7	float	RO	
246	Faz 3 Akım Harmonik 9	float	RO	
248	Faz 3 Akım Harmonik 11	float	RO	
250	Faz 3 Akım Harmonik 13	float	RO	
252	Faz 3 Akım Harmonik 15	float	RO	
254	Faz 3 Akım Harmonik 17	float	RO	
256	Faz 3 Akım Harmonik 19	float	RO	
258	Faz 3 Akım Harmonik 21	float	RO	
260	Faz 3 Akım Harmonik 23	float	RO	



Adres	Parametre	Veri tipi	Okuma / Yazma	Yazma Koşulu
262	Faz 3 Akım Harmonik 25	float	RO	
264	Faz 3 Akım Harmonik 27	float	RO	
266	Faz 3 Akım Harmonik 29	float	RO	
268	Faz 3 Akım Harmonik 31	float	RO	
Faz 1 Maksimum Ölçümler				
270	Faz 1 Maks Gerilim (L-N)	float	RO	
272	Faz 1-2 Maks Gerilim (L-L)	float	RO	
274	Faz 1 Maks Akım	float	RO	
276	Faz 1 Maks Cosφ	float	RO	
278	Faz 1 Maks Güç Faktörü	float	RO	
280	Faz 1 Maks Aktif Güç	float	RO	
282	Faz 1 Maks Reaktif Güç	float	RO	
284	Faz 1 Maks Görünür Güç	float	RO	
286	Faz 1 Maks THDV	float	RO	
288	Faz 1 Maks THDI	float	RO	
Faz 2 Maksimum Ölçümler				
290	Faz 2 Maks Gerilim (L-N)	float	RO	
292	Faz 2-3 Maks Gerilim (L-L)	float	RO	
294	Faz 2 Maks Akım	float	RO	
296	Faz 2 Maks Cosφ	float	RO	
298	Faz 2 Maks Güç Faktörü	float	RO	
300	Faz 2 Maks Aktif Güç	float	RO	
302	Faz 2 Maks Reaktif Güç	float	RO	
304	Faz 2 Maks Görünür Güç	float	RO	
306	Faz 2 Maks THDV	float	RO	
308	Faz 2 Maks THDI	float	RO	
Faz 3 Maksimum Ölçümler				
310	Faz 3 Maks Gerilim (L-N)	float	RO	
312	Faz 3-1 Maks Gerilim (L-L)	float	RO	
314	Faz 3 Maks Akım	float	RO	
316	Faz 3 Maks Cosφ	float	RO	
318	Faz 3 Maks Güç Faktörü	float	RO	
320	Faz 3 Maks Aktif Güç	float	RO	
322	Faz 3 Maks Reaktif Güç	float	RO	
324	Faz 3 Maks Görünür Güç	float	RO	
326	Faz 3 Maks THDV	float	RO	
328	Faz 3 Maks THDI	float	RO	
Maksimum Ortak Ölçümler (Faz1, Faz2, Faz3)				



Adres	Parametre	Veri tipi	Okuma / Yazma	Yazma Koşulu
330	Maks Ortalama Gerilim (L-N)	float	RO	
332	Maks Ortalama Gerilim (L-L)	float	RO	
334	Maks Toplam Akım	float	RO	
336	Maks Sistem Güç Faktörü	float	RO	
338	Maks Toplam Aktif Güç	float	RO	
340	Maks Toplam Reaktif Güç	float	RO	
342	Maks Toplam Görünür Güç	float	RO	
344	Maks Sistem Frekansı	float	RO	
346	Maks Nötr Akımı	float	RO	
Faz 1 Minimum Ölçümler				
348	Faz 1 Min Gerilim (L-N)	float	RO	
350	Faz 1-2 Min Gerilim (L-L)	float	RO	
352	Faz 1 Min Akım	float	RO	
354	Faz 1 Min Cosφ	float	RO	
356	Faz 1 Min Güç Faktörü	float	RO	
358	Faz 1 Min Aktif Güç	float	RO	
360	Faz 1 Min Reaktif Güç	float	RO	
362	Faz 1 Min Görünür Güç	float	RO	
364	Faz 1 Min THDV	float	RO	
366	Faz 1 Min THDI	float	RO	
Faz 2 Minimum Ölçümler				
368	Faz 2 Min Gerilim (L-N)	float	RO	
370	Faz 2-3 Min Gerilim (L-L)	float	RO	
372	Faz 2 Min Akım	float	RO	
374	Faz 2 Min Cosφ	float	RO	
376	Faz 2 Min Güç Faktörü	float	RO	
378	Faz 2 Min Aktif Güç	float	RO	
380	Faz 2 Min Reaktif Güç	float	RO	
382	Faz 2 Min Görünür Güç	float	RO	
384	Faz 2 Min THDV	float	RO	
386	Faz 2 Min THDI	float	RO	
Faz 3 Minimum Ölçümler				
388	Faz 3 Min Gerilim (L-N)	float	RO	
390	Faz 3-1 Min Gerilim (L-L)	float	RO	
392	Faz 3 Min Akım	float	RO	
394	Faz 3 Min Cosφ	float	RO	
396	Faz 3 Min Güç Faktörü	float	RO	
398	Faz 3 Min Aktif Güç	float	RO	
400	Faz 3 Min Reaktif Güç	float	RO	
402	Faz 3 Min Görünür Güç	float	RO	



Adres	Parametre	Veri tipi	Okuma / Yazma	Yazma Koşulu
404	Faz 3 Min THDV	float	RO	
406	Faz 3 Min THDI	float	RO	
Minimum Ortak Ölçümler (Faz1, Faz2, Faz3)				
408	Min Ortalama Gerilim (L-N)	float	RO	
410	Min Ortalama Gerilim (L-L)	float	RO	
412	Min Toplam Akım	float	RO	
414	Min Sistem Güç Faktörü	float	RO	
416	Min Toplam Aktif Güç	float	RO	
418	Min Toplam Reaktif Güç	float	RO	
420	Min Toplam Görünür Güç	float	RO	
422	Min Sistem Frekansı	float	RO	
424	Min Nötr Akımı	float	RO	
Alarm Bayrakları (KLEA 220P / KLEA 220P-DC / POWYS 3121)				
426	Alarm Bayrakları	32 bit integer	RO	Bkz. Tablo 4-2
Demand Ölçümleri				
428	Faz 1 Akım Demand	float	RO	
430	Faz 2 Akım Demand	float	RO	
432	Faz 3 Akım Demand	float	RO	
434	Toplam Akım Demand	float	RO	
436	Faz 1 Aktif Güç Demand	float	RO	
438	Faz 2 Aktif Güç Demand	float	RO	
440	Faz 3 Aktif Güç Demand	float	RO	
442	Toplam Aktif Güç Demand	float	RO	
444	Faz 1 Reaktif Güç Demand	float	RO	
446	Faz 2 Reaktif Güç Demand	float	RO	
448	Faz 3 Reaktif Güç Demand	float	RO	
450	Toplam Reaktif Güç Demand	float	RO	
452	Faz 1 Görünür Güç Demand	float	RO	
454	Faz 2 Görünür Güç Demand	float	RO	
456	Faz 3 Görünür Güç Demand	float	RO	
458	Toplam Görünür Güç Demand	float	RO	
Sayısal Giriş				
460	Sayısal Giriş 1 Sayacı	32 bit integer	R / W	Şifre koruması aktifse "Ayar Koruması" adresine şifre girilmeli sonra "Sayaç Değişikliği Aktifleştirme" adresine "2222" değeri girilmelidir. Sonrasında değer girilebilir.
462	Sayısal Giriş 2 Sayacı	32 bit integer	R / W	
464	Run Hour Sayacı	32 bit integer	R / W	
466	On Hour Sayacı	32 bit integer	RO	
468	Güç Kesilme Sayacı	32 bit integer	RO	
Enerji Sayaçları				

Adres	Parametre	Veri tipi	Okuma / Yazma	Yazma Koşulu
Tarife 1 Toplam Enerji Değerleri (Faz1+Faz2+Faz3)				
470	Import Aktif Enerji T1 (Tarife 1)	32 bit integer	R / W	Şifre koruması aktifse "Ayar Koruması" adresine şifre girilmeli sonra "Sayaç Değişikliği Aktifleştirme" adresine "2222" değeri girilmelidir. Sonrasında değer girilebilir.
472	Export Aktif Enerji T1 (Tarife 1)	32 bit integer	R / W	
474	Import Reaktif Enerji T1 (Tarife 1)	32 bit integer	R / W	
476	Export Reaktif Enerji T1 (Tarife 1)	32 bit integer	R / W	
Tarife 2 Toplam Enerji Değerleri (Faz1+Faz2+Faz3)				
478	Import Aktif Enerji T2 (Tarife 2)	32 bit integer	R / W	Şifre koruması aktifse "Ayar Koruması" adresine şifre girilmeli sonra "Sayaç Değişikliği Aktifleştirme" adresine "2222" değeri girilmelidir. Sonrasında değer girilebilir.
480	Export Aktif Enerji T2 (Tarife 2)	32 bit integer	R / W	
482	Import Reaktif Enerji T2 (Tarife 2)	32 bit integer	R / W	
484	Export Reaktif Enerji T2 (Tarife 2)	32 bit integer	R / W	
Tarife 1 Faz1 Enerji Değerleri				
486	Import Aktif Enerji T1-Faz1 (Tarife 1)	32 bit integer	R / W	Şifre koruması aktifse "Ayar Koruması" adresine şifre girilmeli sonra "Sayaç Değişikliği Aktifleştirme" adresine "2222" değeri girilmelidir. Sonrasında değer girilebilir.
488	Export Aktif Enerji T1-Faz1 (Tarife 1)	32 bit integer	R / W	
490	Import Reaktif Enerji T1-Faz1 (Tarife 1)	32 bit integer	R / W	
492	Export Reaktif Enerji T1-Faz1 (Tarife 1)	32 bit integer	R / W	
Tarife 1 Faz2 Enerji Değerleri				
494	Import Aktif Enerji T1-Faz2 (Tarife 1)	32 bit integer	R / W	Şifre koruması aktifse "Ayar Koruması" adresine şifre girilmeli sonra "Sayaç Değişikliği Aktifleştirme" adresine "2222" değeri girilmelidir. Sonrasında değer girilebilir.
496	Export Aktif Enerji T1-Faz2 (Tarife 1)	32 bit integer	R / W	
498	Import Reaktif Enerji T1-Faz2 (Tarife 1)	32 bit integer	R / W	
500	Export Reaktif Enerji T1-Faz2 (Tarife 1)	32 bit integer	R / W	
Tarife 1 Faz3 Enerji Değerleri				
502	Import Aktif Enerji T1-Faz3 (Tarife 1)	32 bit integer	R / W	Şifre koruması aktifse "Ayar Koruması" adresine şifre girilmeli sonra "Sayaç Değişikliği Aktifleştirme" adresine "2222" değeri girilmelidir. Sonrasında değer girilebilir.
504	Export Aktif Enerji T1-Faz3 (Tarife 1)	32 bit integer	R / W	
506	Import Reaktif Enerji T1-Faz3 (Tarife 1)	32 bit integer	R / W	
508	Export Reaktif Enerji T1-Faz3 (Tarife 1)	32 bit integer	R / W	
Tarife 2 Faz1 Enerji Değerleri				
510	Import Aktif Enerji T2-Faz1 (Tarife 2)	32 bit integer	R / W	Şifre koruması aktifse "Ayar Koruması" adresine şifre girilmeli sonra "Sayaç Değişikliği Aktifleştirme" adresine "2222" değeri girilmelidir. Sonrasında değer girilebilir.
512	Export Aktif Enerji T2-Faz1 (Tarife 2)	32 bit integer	R / W	
514	Import Reaktif Enerji T2-Faz1 (Tarife 2)	32 bit integer	R / W	
516	Export Reaktif Enerji T2-Faz1 (Tarife 2)	32 bit integer	R / W	
Tarife 2 Faz2 Enerji Değerleri				
518	Import Aktif Enerji T2-Faz2 (Tarife 2)	32 bit integer	R / W	Şifre koruması aktifse "Ayar Koruması" adresine şifre girilmeli sonra "Sayaç Değişikliği Aktifleştirme" adresine "2222" değeri girilmelidir. Sonrasında değer girilebilir.
520	Export Aktif Enerji T2-Faz2 (Tarife 2)	32 bit integer	R / W	
522	Import Reaktif Enerji T2-Faz2 (Tarife 2)	32 bit integer	R / W	
524	Export Reaktif Enerji T2-Faz2 (Tarife 2)	32 bit integer	R / W	
Tarife 2 Faz3 Enerji Değerleri				
526	Import Aktif Enerji T2-Faz3 (Tarife 2)	32 bit integer	R / W	Şifre koruması aktifse "Ayar Koruması" adresine şifre girilmeli sonra "Sayaç Değişikliği Aktifleştirme" adresine "2222" değeri girilmelidir. Sonrasında değer girilebilir.
528	Export Aktif Enerji T2-Faz3 (Tarife 2)	32 bit integer	R / W	
530	Import Reaktif Enerji T2-Faz3 (Tarife 2)	32 bit integer	R / W	
532	Export Reaktif Enerji T2-Faz3 (Tarife 2)	32 bit integer	R / W	

Cihaz Ayarları



Adres	Parametre	Veri tipi	Okuma / Yazma	Yazma Koşulu
534	Akım Transfer Oranı (CTR)	32 bit integer	R / W	Şifre koruması aktifse "Ayar Koruması" adresine şifre girilmelidir.
536	Gerilim Transfer Oranı (VTR)	float	R / W	
538	Bağlantı Tipi	32 bit integer	R / W	
540	Röle 1 Fonksiyonu (KLEA 220P / KLEA 220P-DC / POWYS 3121)	32 bit integer	R / W	
542	Röle 2 Fonksiyonu (KLEA 220P / KLEA 220P-DC / POWYS 3121)	32 bit integer	R / W	
544	Demand Süresi	32 bit integer	R / W	
546	Şifre Aktivasyonu	32 bit integer	R / W	
548	Şifre Aktivasyon Süresi	32 bit integer	R / W	
550	Şifre Değeri	32 bit integer	R / W	
552	Baud Rate	32 bit integer	R / W	
554	Slave ID	32 bit integer	R / W	
556	Parite Kontrolü	32 bit integer	R / W	
558	Sayısal Giriş 1 Tipi	32 bit integer	R / W	
560	Sayısal Giriş 1 Gecikme Süresi	32 bit integer	R / W	
562	Sayısal Giriş 1 Edge	32 bit integer	R / W	
564	Sayısal Giriş 2 Tipi	32 bit integer	R / W	
566	Sayısal Giriş 2 Gecikme Süresi	32 bit integer	R / W	
568	Sayısal Giriş 2 Edge	32 bit integer	R / W	
570	Pals Çıkışı 1 Parametresi	32 bit integer	R / W	
572	Pals Çıkışı 1 Süresi	32 bit integer	R / W	
574	Pals Çıkışı 1 Oranı	32 bit integer	R / W	
576	Pals Çıkışı 2 Parametresi	32 bit integer	R / W	
578	Pals Çıkışı 2 Süresi	32 bit integer	R / W	
580	Pals Çıkışı 2 Oranı	32 bit integer	R / W	
582	Menü Gezinti Açık/Kapalı	32 bit integer	R / W	
584	Menü Gösterim Süresi	32 bit integer	R / W	
586	Açılış Sayfası Ayarı	32 bit integer	R / W	
588	Ekran Arka Işık Seçenekleri	32 bit integer	R / W	
590	Ekran Arka Işık Yanık Kalma Süresi	32 bit integer	R / W	
Alarm Ayarları (KLEA 220P / KLEA 220P-DC / POWYS 3121)				
592	Gerilim (L-N) Alarmı Üst Limit	float	R / W	Şifre koruması aktifse "Ayar Koruması" adresine şifre girilmelidir
594	Gerilim (L-N) Alarmı Alt Limit	float	R / W	
596	Gerilim (L-N) Alarmı Histeresis	float	R / W	
598	Gerilim (L-N) Alarmı Gecikme Süresi	32 bit integer	R / W	
600	Gerilim (L-L) Alarmı Üst Limit	float	R / W	
602	Gerilim (L-L) Alarmı Alt Limit	float	R / W	
604	Gerilim (L-L) Alarmı Histeresis	float	R / W	
606	Gerilim (L-L) Alarmı Gecikme Süresi	32 bit integer	R / W	
608	Akım Alarmı Üst Limit	float	R / W	
610	Akım Alarmı Alt Limit	float	R / W	
612	Akım Alarmı Histeresis	float	R / W	
614	Akım Alarmı Gecikme Süresi	32 bit integer	R / W	
616	Nötr Akımı Alarmı Üst Limit	float	R / W	
618	Nötr Akımı Alarmı Alt Limit	float	R / W	
620	Nötr Akımı Alarmı Histeresis	float	R / W	

Adres	Parametre	Veri tipi	Okuma / Yazma	Yazma Koşulu
622	Nötr Akımı Alarmı Gecikme Süresi	32 bit integer	R / W	Şifre koruması aktifse "Ayar Koruması" adresine şifre girilmelidir
624	Cosφ Alarmı Üst Limit	float	R / W	
626	Cosφ Alarmı Alt Limit	float	R / W	
628	Cosφ Alarmı Histeresis	float	R / W	
630	Cosφ Alarmı Gecikme Süresi	32 bit integer	R / W	
632	Güç Faktörü Alarmı Üst Limit	float	R / W	
634	Güç Faktörü Alarmı Alt Limit	float	R / W	
636	Güç Faktörü Alarmı Histeresis	float	R / W	
638	Güç Faktörü Alarmı Gecikme Süresi	32 bit integer	R / W	
640	Frekans Alarmı Üst Limit	float	R / W	
642	Frekans Alarmı Alt Limit	float	R / W	
644	Frekans Alarmı Histeresis	float	R / W	
646	Frekans Alarmı Gecikme Süresi	32 bit integer	R / W	
Cihaz Modeli				
648	Cihaz Firmware Versiyon	float	RO	
650	Cihaz Modeli	32 bit integer	RO	
Şifre girişi/Pın aktivasyonu				
652	Ayar Koruması	32 bit integer	R / W	Cihaz şifresinin girileceği adres. 03H fonksiyonu ile okuma yapılırken şifre korumasının aktif/pasif durumunu gösterir.
Sıfırlama Komutları				
1000	Enerji Değerlerini Sıfırla	32 bit integer	WO	Şifre koruması aktifse "Ayar Koruması" adresine şifre girilmelidir. Değerleri sıfırlamak için ilgili adrese "1" yazılmalıdır. Kaydetmeden önce "0" yazılırsa değerler geri yüklenir.
1002	Sayaç Değerlerini Sıfırla	32 bit integer	WO	
1004	Maks Değerleri Sıfırla	32 bit integer	WO	
1006	Min Değerleri Sıfırla	32 bit integer	WO	
1008	Demand Değerlerini Sıfırla	32 bit integer	WO	
1010	Ayarları Sıfırla	32 bit integer	WO	
1012	Alarm Limitlerini Sıfırla (KLEA 220P / KLEA 220P-DC / POWYS 3121)	32 bit integer	WO	
1014	Cihazı Fabrika Ayarlarına Döndür	32 bit integer	WO	
Ayar Değişikliklerini Kaydetme				
2000	Değişiklikleri Kaydet	32 bit integer	WO	Şifre koruması aktifse "Ayar Koruması" adresine şifre girilmelidir. Değişiklikleri kaydedip yeniden başlatmak için "1" yazılmalıdır.
Manuel Çıkış Rölesi Kontrolü (KLEA 220P / KLEA 220P-DC / POWYS 3121)				
4000	Röle Kontrolü Aktifleştirme	32 bit integer	WO	Şifre koruması aktifse "Ayar Koruması" adresine şifre girilmelidir. Röle kontrolünü aktifleştirmek için bu adrese "1111" değeri girilmelidir. Bu adrese "0" yazılması röle kontrolünü kapatır.
4002	1.Röle Kontrol	32 bit integer	WO	Şifre koruması aktifse "Ayar Koruması" adresine şifre girilmelidir. Sonrasında "Röle Kontrolü Aktifleştirme" adresine "1111" değeri girilmelidir. Röleyi çektirmek için "1", bıraktırmak için "0" girilmelidir.
4004	2.Röle Kontrol	32 bit integer	WO	Şifre koruması aktifse "Ayar Koruması" adresine şifre girilmelidir. Sonrasında "Röle Kontrolü Aktifleştirme" adresine "1111" değeri girilmelidir. Röleyi çektirmek için "1", bıraktırmak için "0" girilmelidir.



Adres	Parametre	Veri tipi	Okuma / Yazma	Yazma Koşulu
Sayaçlara Ön Değer Atamayı Aktif Hale Getirme				
5000	Sayaç Değişikliği Aktifleştirme	32 bit integer	WO	Şifre koruması aktifse "Ayar Koruması" adresine şifre girilmelidir. Sayaçlara atama yapmayı aktifleştirmek için bu adrese "2222" değeri girilmelidir. Bu adrese "0" yazılması sayaç atamasını kapatır.

4.1.1 Durum/Alarm Bayrakları (KLEA 220P / KLEA 220P-DC / POWYS 3121)

Alarm durumlarını gösteren "Alarm Bayrakları" modbus adresi ve bitlerin ifade ettiği alarm durumları aşağıda gösterilmiştir.

Tablo 4-2 Alarm Bayrakları

458 Alarm Bayrakları															
31	30	29	28	27	26	25	24	23	22	21	20	19	18	17	16
DI2 Status	DI1 Status	Relay 2 Status	Relay 2 Status	DO2 Status	DO1 Status	Reserve/Kapalı					SEQ	I3 OFF	I2 OFF	I1 OFF	V3 OFF
15	14	13	12	11	10	9	8	7	6	5	4	3	2	1	0
V2 OFF	V1 OFF	Freq Low	Freq High	PF Low	PF High	Cosφ Low	Cosφ High	I(Nötr) Low	I(Nötr) High	I Low	I High	V(L-L) Low	V(L-L) High	V(L-N) Low	V(L-N) High

bit	açıklama
31	: DI2 Status: Sayısal giriş 2 sinyal durumu(aktif veya pasif olması)
30	: DI1 Status: Sayısal giriş 1 sinyal durumu(aktif veya pasif olması)
29	: Relay 2 Status: Röle 2 aktif/pasif durumu
28	: Relay 1 Status: Röle 1 aktif/pasif durumu
27	: DO2 Status: Sayısal Çıkış 2 aktif/pasif durumu
26	: DO1 Status: Sayısal Çıkış 1 aktif/pasif durumu
25-21	:Reserve-kapalı
20	:SEQ-Faz Sırası Alarmı
19	: I3 OFF - 3. Akım kanalında akım yok
18	: I2 OFF - 2. Akım kanalında akım yok
17	: I1 OFF - 1. Akım kanalında akım yok
16	: V3 OFF - 3. Gerilim kanalında gerilim yok
15	: V2 OFF - 2. Gerilim kanalında gerilim yok
14	: V1 OFF - 1. Gerilim kanalında gerilim yok
13	: Freq Low - Düşük frekans alarmı
12	: Freq High - Yüksek frekans alarmı
11	: PF Low - Düşük güç faktörü alarmı
10	: PF High - Yüksek güç faktörü alarmı
9	: Cos ϕ Low - Düşük Cos ϕ alarmı
8	: Cos ϕ High - Yüksek Cos ϕ alarmı
7	: I(Nötr) Low - Düşük nötr akımı alarmı
6	: I(Nötr) High - Yüksek nötr akımı alarmı
5	: I Low - Düşük akım alarmı
4	: I High - Yüksek akım alarmı
3	: V(L-L) Low - Düşük faz-faz gerilimi alarmı
2	: V(L-L) High - Yüksek faz-faz gerilimi alarmı
1	: V(L-N) Low - Düşük faz-nötr gerilimi alarmı
0	: V(L-N) High - Yüksek faz-nötr gerilimi alarmı



Şifre girişi yapıldıktan sonra cihaz yeniden başlamamışsa veya "şifre aktivasyon süresi" dolmamışsa "Ayar Koruması" adresinde şifre korumasının pasif durumda olduğunu belirten "0" değeri okunacaktır. Bu durumda tekrar şifreyi girmeye ihtiyaç yoktur. Şifre aktivasyon süresi her modbus yazmasında veya tuşa basılmasında sıfırlanarak yeni baştan saymaya başlar.



4.2 Modbus ile Çoktan Seçmeli Ayarların Yapılması

Çoktan seçmeli ayarlara ait modbus adresleri, girilebilen değerler ve bunların anlamları aşağıda verilmiştir.

Tablo 4-3 Açıklama Listesi

adres	register adı	yazılabilen değer	açıklama
538	Bağlantı Tipi	0	3P4W
		1	3P3W
540	Röle 1 Fonksiyonu (KLEA 220P / KLEA 220P-DC / POWYS 3121)	0	KAPALI
		1	ALT
		2	ÜST
542	Röle 2 Fonksiyonu (KLEA 220P / KLEA 220P-DC / POWYS 3121)	0	KAPALI
		1	ALT
		2	ÜST
546	Şifre Aktivasyonu	0	HAYIR
		1	EVET
552	Baud Rate	0	1200 baud
		1	2400 baud
		2	4800 baud
		3	9600 baud
		4	19200 baud
		5	38400 baud
		6	57600 baud
556	Parite Kontrolü	0	HİÇBİRİ
		1	ÇİFT
		2	TEK
558	Sayısal Giriş 1 Tipi	0	KAPALI
		1	TARİFE 2
		2	SAYICI
562	Sayısal Giriş 1 Edge	0	YÜKSELEN
		1	DÜŞEN
		2	HEPSİ
564	Sayısal Giriş 2 Tipi	0	KAPALI
		1	TARİFF 2
		2	SAYICI
568	Sayısal Giriş 2 Edge	0	YÜKSELEN
		1	DÜŞEN
		2	HEPSİ

adres	register adı	yazılabilen değer	açıklama
570	Pals Çıkışı 1 Parametresi	0	OFF
		1	IMP ACT1
		2	EXP ACT1
		3	IMP REA1
		4	EXP REA1
		5	IMP ACT2
		6	EXP ACT2
		7	IMP REA2
		8	EXP REA2
		9	S GİRİS 1
576	Pals Çıkışı 2 Parametresi	0	KAPALI
		1	IMP ACT1
		2	EXP ACT1
		3	IMP REA1
		4	EXP REA1
		5	IMP ACT2
		6	EXP ACT2
		7	IMP REA2
		8	EXP REA2
		9	S GİRİS1
582	Menü Gezinti Açık/Kapalı	0	KAPALI
		1	ACIK
586	Açılış Sayfası Ayarı	0	GERİLİM(L-N)
		1	GERİLİM(L-L)
		2	AKIM
		3	I NOTR
		4	COSQ
		5	GUC FAKT
		6	AKTİF
		7	REAKTİF
		8	GÖRÜNÜR
		9	Σ P-Q-S
		10	FREKANS
		11	THD V
588	Ekran Arka Işık Seçenekleri	0	ZAMANLI
		1	ACIK
		2	KAPALI

KLEA

220P

POWYS

3121-3122

Enerji
Analizörü

**BÖLÜM 5
FABRİKA
ÖN AYAR
DEĞERLERİ**



BÖLÜM 5 FABRİKA ÖN AYAR DEĞERLERİ

Menü	Alt Menü 1	Alt Menü 2	Açıklama	Ön Değer	Birim	Ayar Aralığı
TEMEL	Ctrl		Akım trafo oranı	1	-	1 - 5000
	Utr		Gerilim trafo oranı	1.0	-	0.1 - 5000.0
	b.tıP		Bağlantı tipi seçenekleri	3P4W	-	3P4W/3P3W
ALARMLAR (KLEA 220P / KLEA 220P-DC / POWYS 3121)	GERILIM (L-N)	UST	Gerilim (faz-nötr) alarmı üst sınırı	0.0	V	0.0 - 1500000.0
		ALT	Gerilim (faz-nötr) alarmı alt sınırı	0.0	V	0.0 - 1500000.0
		hıSt	Gerilim (faz-nötr) alarmı histeresis değeri	5.0	V	0.0 - 1500000.0
		gEc.S	Gerilim (faz-nötr) alarmı gecikme süresi	5	sn	0 - 60
	GERILIM (L-L)	UST	Gerilim (faz-faz) alarmı üst sınırı	0.0	V	0.0 - 2600000.0
		ALT	Gerilim (faz-faz) alarmı alt sınırı	0.0	V	0.0 - 2600000.0
		hıSt	Gerilim (faz-faz) alarmı histeresis değeri	5.0	V	0.0 - 2600000.0
		gEc.S	Gerilim (faz-faz) alarmı gecikme süresi	5	sn	0 - 60
	AKIM	UST	Akım alarmı üst sınırı	0.0	A	0.0 - 30000.0
		ALT	Akım alarmı alt sınırı	0.0	A	0.0 - 30000.0
		hıSt	Akım alarmı histeresis değeri	0.1	A	0.0 - 30000.0
		gEc.S	Akım alarmı gecikme süresi	5	sn	0 - 60
	I NOTR	UST	Nötr akımı alarmı üst sınırı	0.0	A	0.0 - 30000.0
		ALT	Nötr akımı alarmı alt sınırı	0.0	A	0.0 - 30000.0
		hıSt	Nötr akımı alarmı histeresis değeri	0.1	A	0.0 - 30000.0
		gEc.S	Nötr akımı alarmı gecikme süresi	5	sn	0 - 60
COSQ	UST	cos φ alarmı üst sınırı	0.00	-	0.00 - 1.00	
	ALT	cos φ alarmı alt sınırı	0.00	-	0.00 - 1.00	
	hıSt	cos φ alarmı histeresis değeri	0.01	-	0.00 - 1.00	
	gEc.S	cos φ alarmı gecikme süresi	5	sn	0 - 60	

Menü	Alt Menü 1	Alt Menü 2	Açıklama	Ön Değer	Birim	Ayar Aralığı
ALARMLAR (KLEA 220P / KLEA 220P-DC / POWYS 3121)	GUC FAKT	UST	Güç faktörü alarmı üst sınırı	0.00	-	0.00 - 1.00
		ALT	Güç faktörü alarmı alt sınırı	0.00	-	0.00 - 1.00
		hıSt	Güç faktörü alarmı histeresis değeri	0.01	-	0.00 - 1.00
		gEc.S	Güç faktörü alarmı gecikme süresi	5	sn	0 - 60
	FREKANS	UST	Frekans alarmı üst sınırı	50.0	Hz	45.0 - 65.0
		ALT	Frekans alarmı alt sınırı	50.0	Hz	45.0 - 65.0
		hıSt	Frekans alarmı histeresis değeri	2.0	Hz	0.0 - 20.0
		gEc.S	Frekans alarmı gecikme süresi	5	sn	0 - 60
ROLELER (KLEA 220P / KLEA 220P-DC / POWYS 3121)	rL1		1. röle ayarları	KAPALI	-	KAPALI/ALT/UST
	rL2		2. röle ayarları	KAPALI	-	KAPALI/ALT/UST
DEMAND	dEd.s		Demand süresi ayarı	15	dk	1 - 60
RS485	bAud		Baud rate seçenekleri	38400	Baud	1200/2400/4800/9600/19200/38400/57600
	Adr		Slave ID ayarı	1	-	1 - 247
	Prt		Parite kontrolü ayarı	HICBIRI	-	HICBIRI/CIFT/TEK
S GIRIS	GIRIS 1	tıP	1.sayısal giriş seçenekleri	KAPALI	-	KAPALI/TARIFE 2/SAYICI/RUN HOUR
		gEc.S	1.sayısal giriş algılama gecikme süresi	10	msn	10 - 2000
		SnyL	1.sayısal giriş algılama kenarı	YUKSELEN	-	YUKSELEN/DUSEN/HEPSI
	GIRIS 2	tıP	2.sayısal giriş seçenekleri	KAPALI	-	KAPALI/TARIFE 2/SAYICI/RUN HOUR
		gEc.S	2.sayısal giriş algılama gecikme süresi	10	msn	10 - 2000
		SnyL	2.sayısal giriş algılama kenarı	YUKSELEN	-	YUKSELEN/DUSEN/HEPSI
PALS	CIKIS1	tıP	1. pals çıkışı parametre ayarı	KAPALI	-	KAPALI / IMP ACT1 / EXP ACT1 / IMP REA1 / EXP REA1 / IMP ACT2 / EXP ACT2 / IMP REA2 / EXP REA2 / S GIRIS1 / S GIRIS2
		SurE	1. pals çıkışının pals süresi	50	msn	50 - 2500
		orAn	1. pals çıkışı adım aralığı	1	kWh / kVarh / Adet	1 - 99 999 999
	CIKIS2	tıP	2. pals çıkışı parametre ayarı	KAPALI	-	KAPALI / IMP ACT1 / EXP ACT1 / IMP REA1 / EXP REA1 / IMP ACT2 / EXP ACT2 / IMP REA2 / EXP REA2 / S GIRIS1 / S GIRIS2
		SurE	2. pals çıkışının pals süresi	50	msn	50 - 2500
		orAn	2. pals çıkışı adım aralığı	1	kWh / kVarh / Adet	1 - 99 999 999

Menü	Alt Menü 1	Alt Menü 2	Açıklama	Ön Değer	Birim	Ayar Aralığı
SIFRE	Sor		Şifre korumasını aktif/pasif yapma	HAYIR	-	HAYIR/EVET
	Pın.S		Şifre koruması zaman aşımı süresi	10	dk	1 - 60
	Pın		Şifre değişikliği yapma	1	-	1 - 9999
EKRAN	MENU	don	Menü gezinti ayarı	KAPALI	-	KAPALI/ACIK
		don.S	Menü gösterim süresi	3	sn	1 - 60
		bASL	Açılış sayfası ayarı	GERILIM(L-N)	-	GERILIM(L-N) / GERILIM(L-L) / AKIM / I NOTR / COSQ / GUC FAKT / AKTIF / REAKTIF / GORUNUR / Σ P-Q-S / FREKANS / THD V / THD I
	ARKA ISK	SEC	Ekran arka ışık seçenekleri	ZAMANLI	-	ZAMANLI / AACIK / KAPALI
		SurE	Ekran arka ışığı yanık kalma süresi	600	sn	10 - 600
SILME	SIL		Silme menüsü	HICBIRI	-	HICBIRI / HEPSI / ENERJI / SAYICILAR / MAX DEG / MIN DEG / DEMAND / AYARLAR / ALARMLAR

KLEA

220P

POWYS

3121-3122

Enerji
Analizörü

BÖLÜM 6
TEKNİK
ÖZELLİKLER



BÖLÜM 6 TEKNİK ÖZELLİKLER

Besleme		
Gerilim	85..300 V AC/DC, 18..70 VDC(606190)	
Frekans	45..65Hz	
Güç Tüketimi	< 4.5VA & <2W	
Ölçüm Girişleri		
Gerilim	5..300V AC (L - N)	
	10..500V AC (L - L)	
Akım	10mA .. 6A AC	
Frekans	45..65Hz	
Şebeke Bağlantı Tipi	3 faz 4 tel, 3 faz 3 tel	
Sayısal Giriş		
Giriş Tipi	Kuru kontak	
İzolasyon	5000V RMS	
Sayısal Çıkış		
Çıkış Tipi	Transistör	
Anahtarlama Gerilimi	5..30V DC	
Anahtarlama Akımı	50mA	
İzolasyon	5000V RMS	
Röle Çıkışı (KLEA 220P / KLEA 220P-DC / POWYS 3121)		
	AC	DC
Maksimum Anahtarlama Gerilimi	250V	30V
Maksimum Anahtarlama Akımı	10A	5A
Maksimum Anahtarlama Gücü	1250VA	150W
Genel		
Çalışma Sıcaklığı	-20°C..+70°C	
Depolama Sıcaklığı	-30°C..+80°C	
Koruma Sınıfı	IP40	
Bağıl Nem	Yoğunlaşma olmadan %95	
Ölçüm Hassasiyeti		

Sembol	Ölçüm Tipi	IEC 61557-12'ye göre Class	Ölçüm Aralığı	Diğer Uygun Standartlar
P	Toplam aktif güç	0,5	$10\% I_b \leq I \leq I_{max}$ 0,5 Ind to 0,8 Cap	-
Q_V	Toplam reaktif güç	1	$5\% I_b \leq I \leq I_{max}$ 0,25 Ind to 0,25 Cap	-
S_A	Toplam görünür güç	0,5	$10\% I_b \leq I \leq I_{max}$ 0,5 Ind to 0,8 Cap	-
E_A	Toplam aktif enerji	0,5	0 - 99999999 kWh 0-9 999 999,9 kWh(POWYS 3122)	IEC 62053-22 Class 0.5S
E_{rV}	Toplam reaktif enerji	2	0 - 99999999 kVarh 0-9 999 999,9 kVarh(POWYS 3122)	IEC 62053-23 Class 2
f	Frekans	0,1	45 – 65 Hz	-
I	Faz akımı	0,5	$20\% I_b \leq I \leq I_{max}$	-
I_{Nc}	Nötr akımı (hesaplanan)	0,5	$20\% I_b \leq I \leq I_{max}$	-
U	Gerilim	0,2	$U_{min} \leq U \leq U_{max}$	-
PF_A	Güç faktörü	0,5	0,5 Ind to 0,8 Cap	-
$THDV$	Gerilim toplam harmonic bozulma	1	0 % to 20 %	-
$THDI$	Akım toplam harmonic bozulma	1	0 % to 100 %	-

