

**Klemsan**<sup>®</sup>

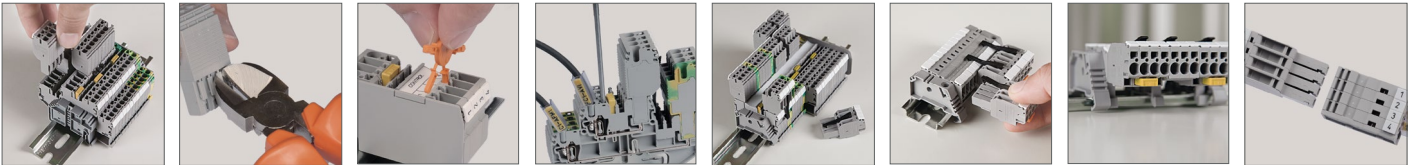
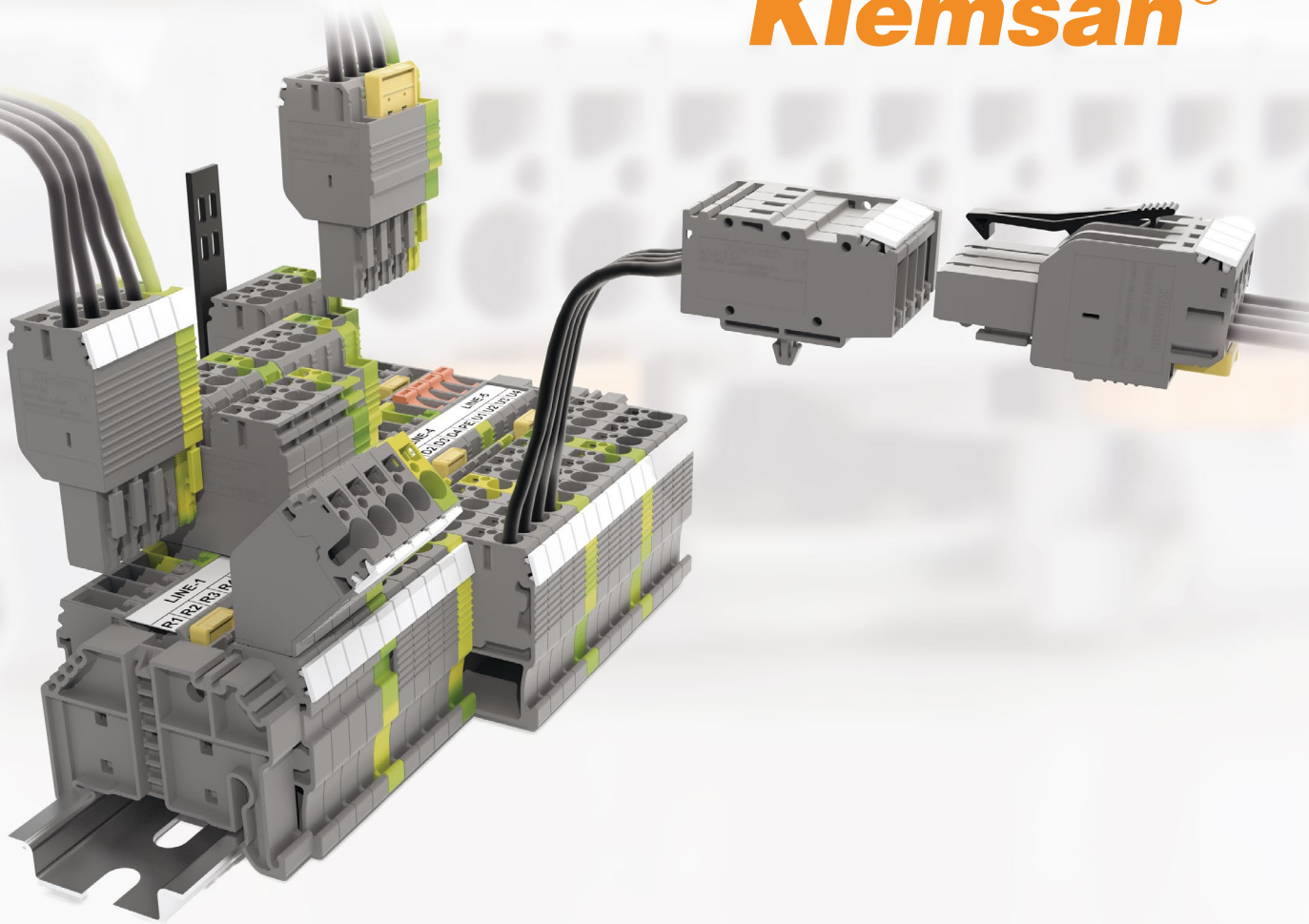

**STOP**  
Spring to Pin

**НОВАЯ СЕРИЯ  
РАЗЪЕМНЫХ  
КЛЕММНЫХ  
БЛОКОВ**

**Klemsan®**

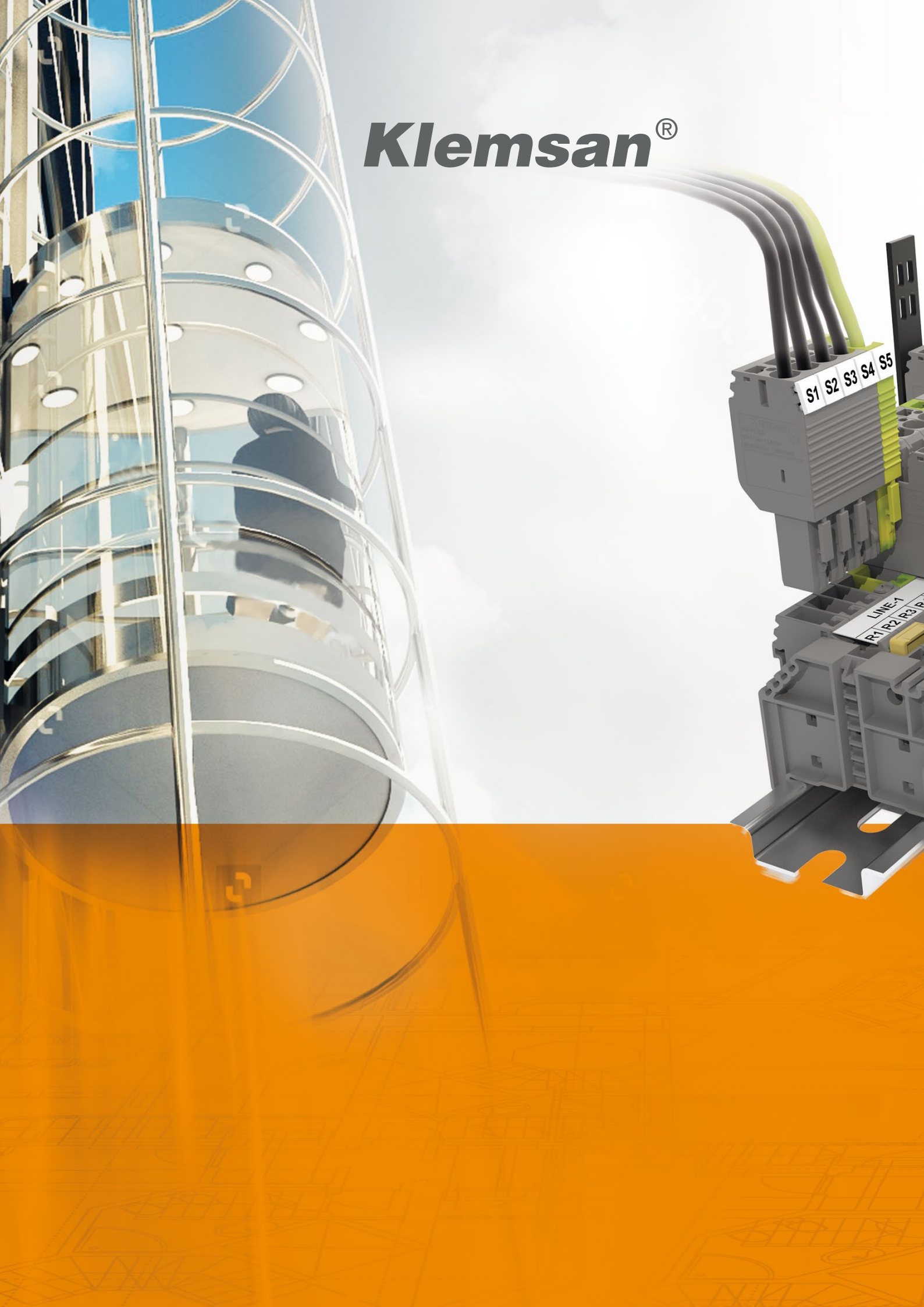



# StoP

Spring to Pin



Клеммные блоки серии StoP от Klemsan

**рекомендованы  
для использования**

в **ЛИФТАХ** и **ПОДЪЕМНИКАХ**,

а также

в **ЖЕЛЕЗНОДОРОЖНОМ ТРАНСПОРТЕ**

и на **МОРСКИХ** и **РЕЧНЫХ СУДАХ**

Разъемные клеммные блоки новой серии Klemsan StoP предназначены для легкого и быстрого подключения силовых и вспомогательных цепей. Кроме подключения проводников к клеммам, закрепленным на DIN-рейке, можно использовать отдельные розеточные и вилочные части для подключения кабелей «в воздухе». Новые клеммные блоки StoP позволяют оперативно реагировать на отказы электроснабжения, быстро и безопасно выполнять тестирование цепей.

- ☑ Кодировочные штифты позволяют точно совмещать вилочную и розеточную части разъемов, предотвращая неправильное сочленение.
- ☑ Вилочные и розеточные части можно приобретать по отдельности для сборки в нужной комбинации.
- ☑ Одинаковые втычные перемычки для вилочных и розеточных частей.
- ☑ Для маркировки выводов клеммных блоков можно использовать маркировочные полоски или бирки.



# РЕШЕНИЯ

## ■ // Монтаж на DIN-рейку

Клеммные блоки с возможностью соединения проводников «в воздухе» можно крепить на DIN-рейке, точно также как и другие клеммные блоки различных размеров и конструкции, предназначенные для крепления на DIN-рейке.



## ■ // Соединение «в воздухе»

Клеммные блоки с возможностью соединения проводников «в воздухе» предназначены для быстрого и безопасного соединения электрических цепей в низковольтных комплектных устройствах.

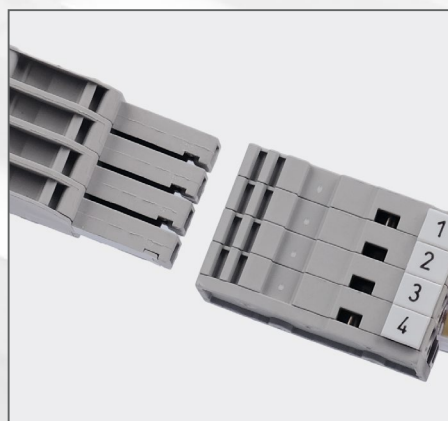

## ■ // Присоединение проводников

Присоединение проводников выполняется быстро и просто. Для этого нужно открыть пружинный зажим, вставив подходящую по диаметру отвертку в расположенное рядом отверстие.

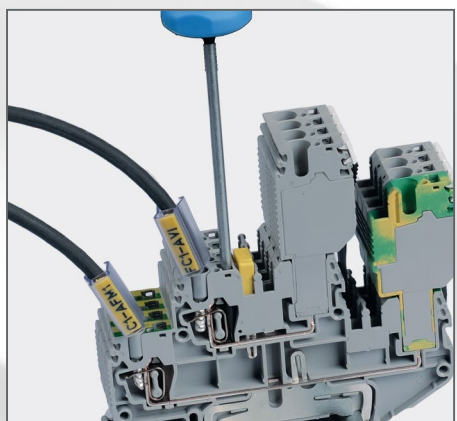

## ■ // Держатель жгута

Все проводники, подключенные к вилке, можно увязать и закрепить с помощью кабельных стяжек на держателе жгута.

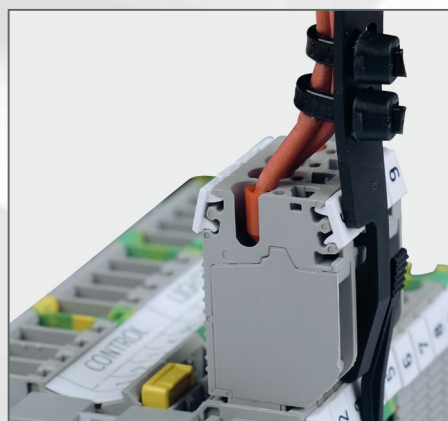

# РЕШЕНИЯ

## Втычные перемычки

С помощью одних и тех же втычных перемычек можно закорачивать выводы соседних клемм и вилок. Для обозначения выводов используются нестираемые маркировочные элементы.



## Рычажные фиксаторы

Дополнительные рычажные фиксаторы защищают разъемные соединения от вибрации. Для извлечения вилки из клеммы нужно нажать на верхнюю часть фиксатора.

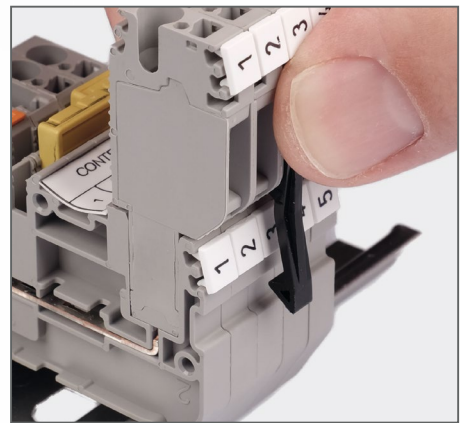

## Кодировочные штифты

Оранжевые штифты используют для предотвращения неправильного сочленения разъемных частей.

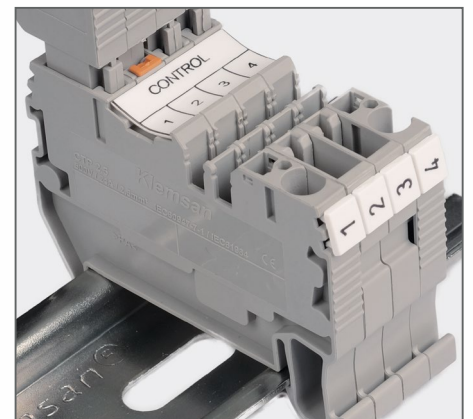



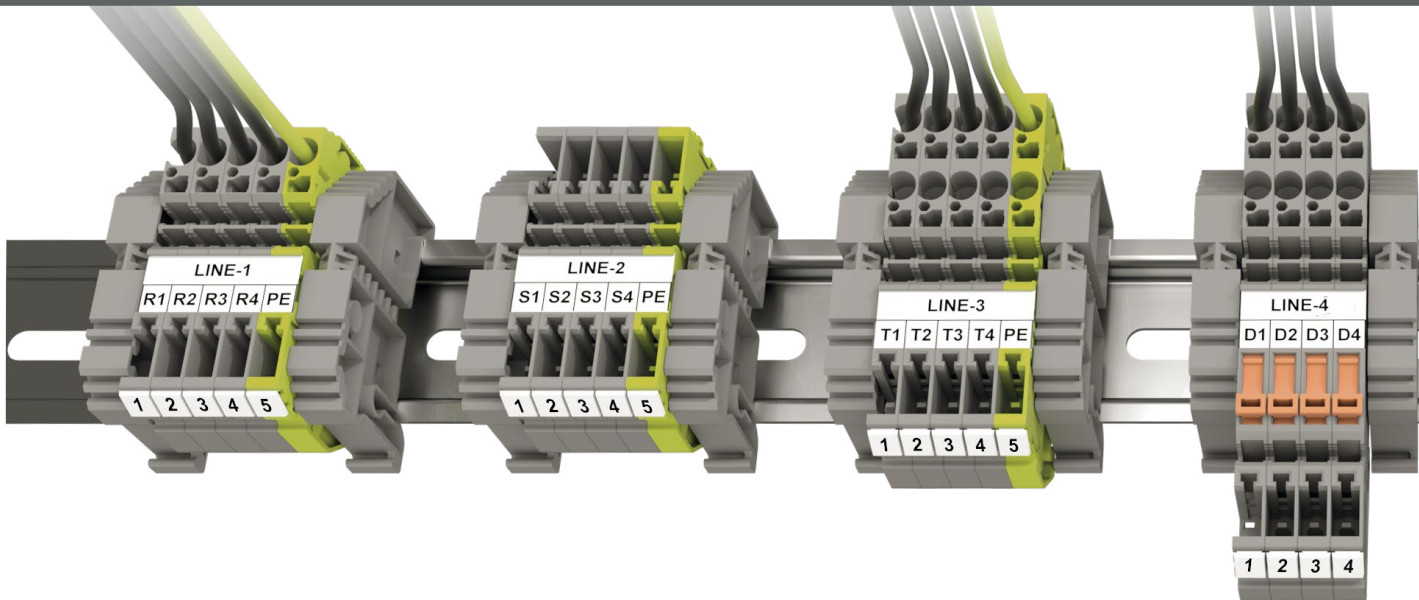

1 9

2 10

3 11

4

	CTP 2.5			PTP 2.5			CTP 2.5E			CTP 2.5EA			CTP 2.5EA
	Ширина: 5,2 мм			Ширина: 5,2 мм			Ширина: 5,2 мм			Ширина: 5,2 мм			Ширина: 5,2 мм
	37,30 MR 35 x 7,5			37,30 MR 35 x 7,5			37,30 MR 35 x 7,5			37,30 MR 35 x 7,5			38,90 MR 35 x 7,5
	51,60			51,60			65,00			85,50			51,60
	310 129 50 шт.			310 109 50 шт.			310 139 50 шт.			310 159 50 шт.			310 159 50 шт.
	1			2			3			4			5
Номинальные значения	Напряжение / Ток / Сечение			Напряжение / Ток / Сечение			Напряжение / Ток / Сечение			Напряжение / Ток / Сечение			Напряжение / Ток / Сечение
CE (МЭК 61984 / МЭК 60947-7-1)	500 В / 24 А / 2,5 мм <sup>2</sup>			500 В / 24 А / 2,5 мм <sup>2</sup>			500 В / 24 А / 2,5 мм <sup>2</sup>			400 В / 20 А / 2,5 мм <sup>2</sup>			500 В / 24 А / 2,5 мм <sup>2</sup>
Подключаемые проводники	Сечение однопроволочной жилы (мин. - макс.)			Сечение однопроволочной жилы (мин. - макс.)			Сечение однопроволочной жилы (мин. - макс.)			Сечение однопроволочной жилы (мин. - макс.)			Сечение однопроволочной жилы (мин. - макс.)
	0,08 - 4 мм <sup>2</sup>			0,08 - 4 мм <sup>2</sup>			0,08 - 4 мм <sup>2</sup>			0,08 - 4 мм <sup>2</sup>			0,08 - 4 мм <sup>2</sup>
	Сечение многопроволочной жилы (мин. - макс.)			Сечение многопроволочной жилы (мин. - макс.)			Сечение многопроволочной жилы (мин. - макс.)			Сечение многопроволочной жилы (мин. - макс.)			Сечение многопроволочной жилы (мин. - макс.)
	0,14 - 2,5 мм <sup>2</sup>			0,14 - 2,5 мм <sup>2</sup>			0,14 - 2,5 мм <sup>2</sup>			0,14 - 2,5 мм <sup>2</sup>			0,14 - 2,5 мм <sup>2</sup>
	2 многопроволочных проводника одинакового сечения, опрессованные изолированным наконечником			2 многопроволочных проводника одинакового сечения, опрессованные изолированным наконечником			2 многопроволочных проводника одинакового сечения, опрессованные изолированным наконечником			2 многопроволочных проводника одинакового сечения, опрессованные изолированным наконечником			2 многопроволочных проводника одинакового сечения, опрессованные изолированным наконечником
	0,5 мм <sup>2</sup>			0,5 мм <sup>2</sup>			0,5 мм <sup>2</sup>			0,5 мм <sup>2</sup>			0,5 мм <sup>2</sup>
	Калибр проводника AWG			Калибр проводника AWG			Калибр проводника AWG			Калибр проводника AWG			Калибр проводника AWG
	28 - 12			28 - 12			28 - 12			28 - 12			28 - 12
	Длина снятия изоляции (мин. - макс.)			Длина снятия изоляции (мин. - макс.)			Длина снятия изоляции (мин. - макс.)			Длина снятия изоляции (мин. - макс.)			Длина снятия изоляции (мин. - макс.)
	8 - 10 мм			8 - 10 мм			8 - 10 мм			8 - 10 мм			8 - 10 мм
Торцевая заглушка	Тип / Кат. № / Кол-во			Тип / Кат. № / Кол-во			Тип / Кат. № / Кол-во			Тип / Кат. № / Кол-во			Тип / Кат. № / Кол-во
	NPP / CTP 2,5 451 059 / 50			NPP / PTP 2,5 451 059 / 50			NPP / CTP 2,5E 451 089 / 50			NPP / CTP 2,5EA 451 099 / 50			NPP / CTP 2,5EA 451 099 / 50
Втычные перемычки	Тип	Кат. №	Кол-во	Тип	Кат. №	Кол-во	Тип	Кат. №	Кол-во	Тип	Кат. №	Кол-во	Тип
	CS 2,5 / 2	470102	25	CS 2,5 / 2	470102	25	CS 2,5 / 2	470102	25	CS 2,5 / 2	470102	25	CS 2,5 / 2
	CS 2,5 / 3	470103	20	CS 2,5 / 3	470103	20	CS 2,5 / 3	470103	20	CS 2,5 / 3	470103	20	CS 2,5 / 3
	CS 2,5 / 4	470104	15	CS 2,5 / 4	470104	15	CS 2,5 / 4	470104	15	CS 2,5 / 4	470104	15	CS 2,5 / 4
	CS 2,5 / 5	470105	10	CS 2,5 / 5	470105	10	CS 2,5 / 5	470105	10	CS 2,5 / 5	470105	10	CS 2,5 / 5
	CS 2,5 / 10	470109	5	CS 2,5 / 10	470109	5	CS 2,5 / 10	470109	5	CS 2,5 / 10	470109	5	CS 2,5 / 10



Цвет						
Цветовая кодировка						
Голубой	Зеленый	Желтый	Красный	Черный	Белый	Оранжевый
1	2	3	4	5	6	7

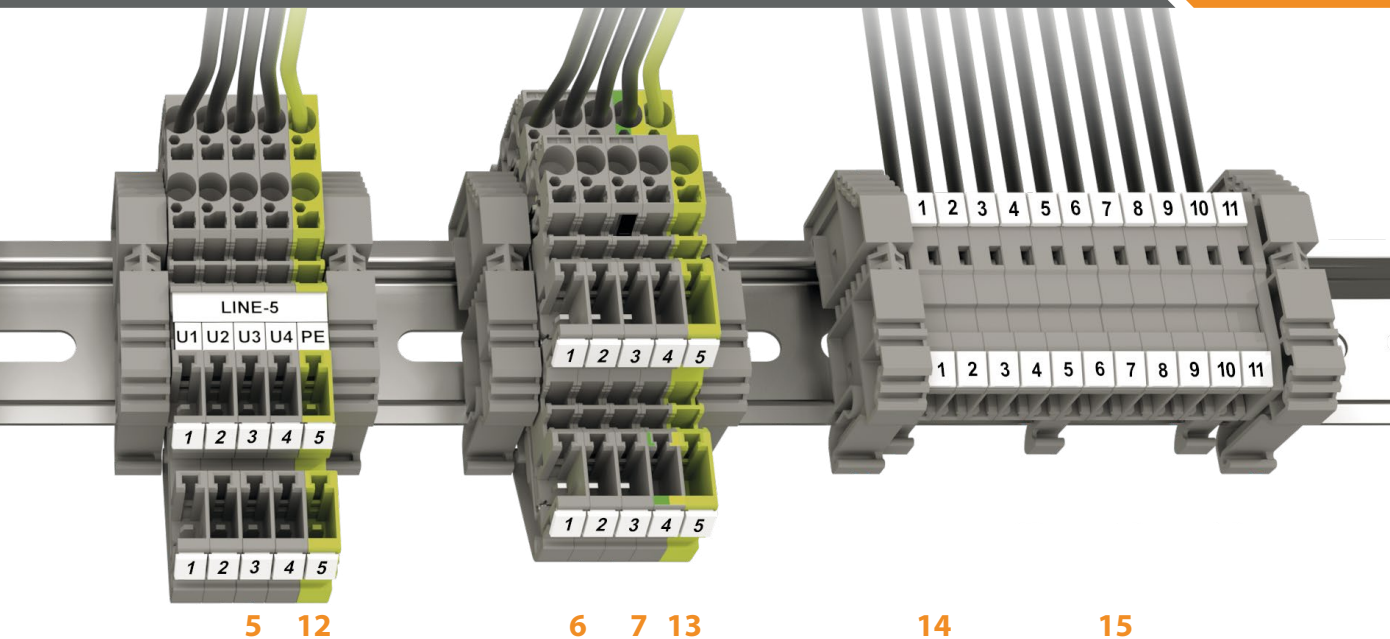

5 12

6 7 13

14

15

CTP 2.5C	CTP 2.5-2F	CTP 2.5-2FK	CTP 2.5-FT	CTP 2.5T	PTP 2.5T
Ширина: 5,2 мм	Ширина: 5,2 мм	Ширина: 5,2 мм	Ширина: 5,2 мм	Ширина: 5,2 мм	Ширина: 5,2 мм
85,60	79,20	79,20	79,20	51,60	51,60
37,30 MR 35 x 7,5	50,30 MR 35 x 7,5	50,30 MR 35 x 7,5	50,30 MR 35 x 7,5	37,30 MR 35 x 7,5	37,30 MR 35 x 7,5
49	310 169	310 179	310 189	337 040	337 020
50 шт.	50 шт.	50 шт.	50 шт.	50 шт.	50 шт.
<b>5</b>	<b>6</b>	<b>7</b>	<b>8</b>	<b>9</b>	<b>10</b>
Напряжение / Ток / Сечение	Напряжение / Ток / Сечение	Напряжение / Ток / Сечение	Напряжение / Ток / Сечение	Напряжение / Ток / Сечение	Напряжение / Ток / Сечение
500 В / 24 А / 2,5 мм <sup>2</sup>	500 В / 24 А / 2,5 мм <sup>2</sup>	500 В / 24 А / 2,5 мм <sup>2</sup>	500 В / 24 А / 2,5 мм <sup>2</sup> - В / - А / 2,5 мм <sup>2</sup>	- В / - А / 2,5 мм <sup>2</sup>	- В / - А / 2,5 мм <sup>2</sup>
0,08 - 4 мм <sup>2</sup>	0,08 - 4 мм <sup>2</sup>	0,08 - 4 мм <sup>2</sup>	0,08 - 4 мм <sup>2</sup>	0,08 - 4 мм <sup>2</sup>	0,08 - 4 мм <sup>2</sup>
0,14 - 2,5 мм <sup>2</sup>	0,14 - 2,5 мм <sup>2</sup>	0,14 - 2,5 мм <sup>2</sup>	0,14 - 2,5 мм <sup>2</sup>	0,14 - 2,5 мм <sup>2</sup>	0,14 - 2,5 мм <sup>2</sup>
0,5 мм <sup>2</sup>	0,5 мм <sup>2</sup>	0,5 мм <sup>2</sup>	0,5 мм <sup>2</sup>	0,5 мм <sup>2</sup>	0,5 мм <sup>2</sup>
28 - 12	28 - 12	28 - 12	28 - 12	28 - 12	28 - 12
8 - 10 мм	8 - 10 мм	8 - 10 мм	8 - 10 мм	8 - 10 мм	8 - 10 мм
Кат. № / Кол-во	Тип / Кат. № / Кол-во	Тип / Кат. № / Кол-во	Тип / Кат. № / Кол-во	Тип / Кат. № / Кол-во	Тип / Кат. № / Кол-во
NPP / CTP 2,5C 451 099 / 50	NPP / CTP 2,5-2F 451 079 / 25	NPP / CTP 2,5-2FK 451 079 / 25	NPP / CTP 2,5-2FT 451 079 / 25	NPP / CTP 2,5T 451 052T / 50	NPP / PTP 2,5T 451 052T / 50
Кат. №	Кат. №	Кат. №	Кат. №	Кат. №	Кат. №
Кол-во	Кол-во	Кол-во	Кол-во	Кол-во	Кол-во
Тип	Тип	Тип	Тип	Тип	Тип
470102	470102	470102	470102	470102	470102
25	25	25	25	25	25
470103	470103	470103	470103	470103	470103
20	20	20	20	20	20
470104	470104	470104	470104	470104	470104
15	15	15	15	15	15
470105	470105	470105	470105	470105	470105
10	10	10	10	10	10
470109	470109	470109	470109	470109	470109
5	5	5	5	5	5

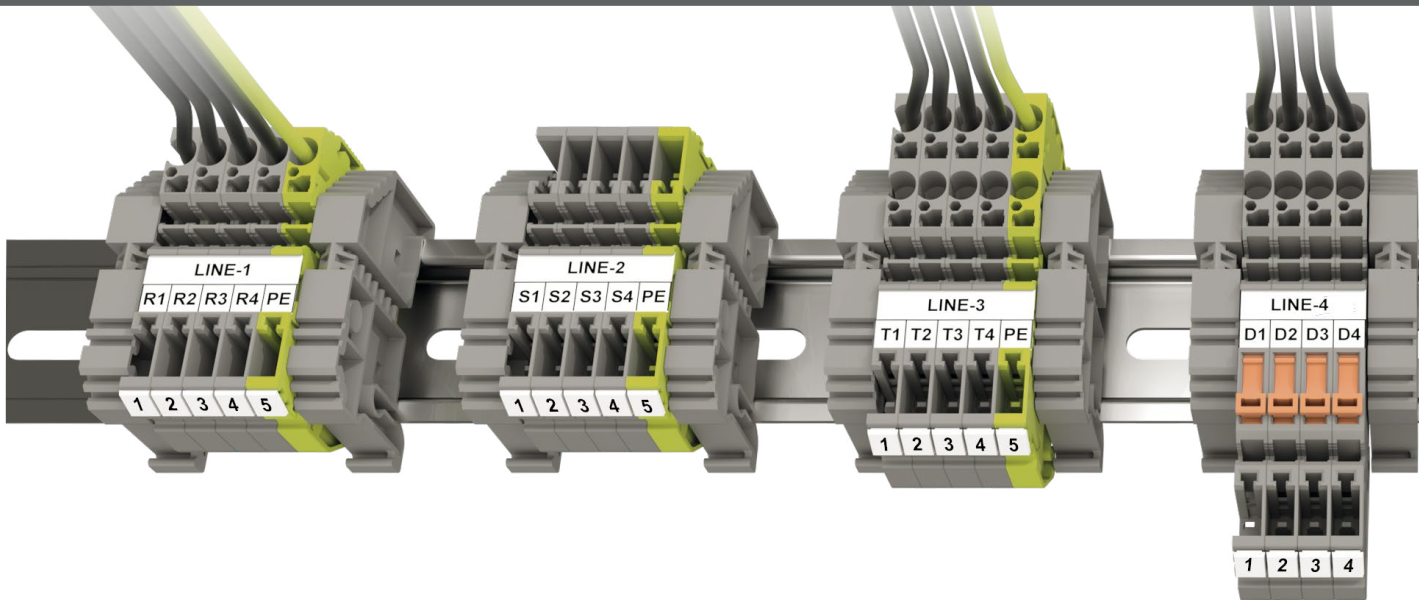

1 9

2 10

3 11

4

### CTP 2.5ET

Ширина: 5,2 мм

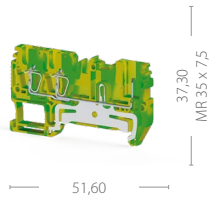

337 050 50 шт.

### CTP 2.5CT

Ширина: 5,2 мм

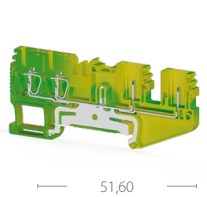

337 060 50 шт.

### CTP 2.5-2T

Ширина: 5,2 мм

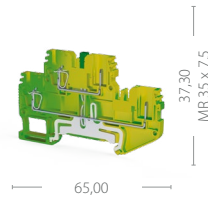

337 070 50 шт.

### SC-PTR 2.5

Ширина: 5,2 мм

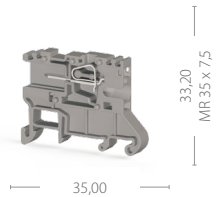

310 949 50 шт.

### SC-PT

Ширина: 5,2 мм



310 950 50 шт.

Номинальные значения	11	12	13	14	15
CE (МЭК 61984 / МЭК 60947-7-1)	В / А / 2,5 мм <sup>2</sup>	В / А / 2,5 мм <sup>2</sup>	В / А / 2,5 мм <sup>2</sup>	500 В / 20 А / 2,5 мм <sup>2</sup>	500 В / 20 А / 2,5 мм <sup>2</sup>
<b>Подключаемые проводники</b>					
Сечение однопроводной жилы (мин. - макс.)	0,08 - 4 мм <sup>2</sup>	0,08 - 4 мм <sup>2</sup>	0,08 - 4 мм <sup>2</sup>	0,08 - 4 мм <sup>2</sup>	0,08 - 4 мм <sup>2</sup>
Сечение многопроводной жилы (мин. - макс.)	0,14 - 2,5 мм <sup>2</sup>	0,14 - 2,5 мм <sup>2</sup>	0,14 - 2,5 мм <sup>2</sup>	0,14 - 2,5 мм <sup>2</sup>	0,14 - 2,5 мм <sup>2</sup>
2 многопроводных проводника одинакового сечения, опрессованные изолированным наконечником	0,5 мм <sup>2</sup>	0,5 мм <sup>2</sup>	0,5 мм <sup>2</sup>	0,5 мм <sup>2</sup>	0,5 мм <sup>2</sup>
Калибр проводника AWG	28 - 12	28 - 12	28 - 12	28 - 12	28 - 12
Длина снятия изоляции (мин. - макс.)	8 - 10 мм	8 - 10 мм	8 - 10 мм	8 - 10 мм	8 - 10 мм
<b>Торцевая заглушка</b>	<b>Тип / Кат. № / Кол-во</b>	<b>Тип / Кат. № / Кол-во</b>	<b>Тип / Кат. № / Кол-во</b>	<b>Тип / Кат. № / Кол-во</b>	<b>Тип / Кат. № / Кол-во</b>
	NPP / CTP 2,5ET 451 082T / 50	NPP / CTP 2,5CT 451 092T / 50	NPP / CTP 2,5-2T 451 072T / 25	NPP / SC-PT 2,5 451 119 / 50	NPP / SC-PT 2,5 451 120 / 50



Цвет						
Цветовая кодировка						
Голубой	Зеленый	Желтый	Красный	Черный	Белый	Оранжевый
1	2	3	4	5	6	7



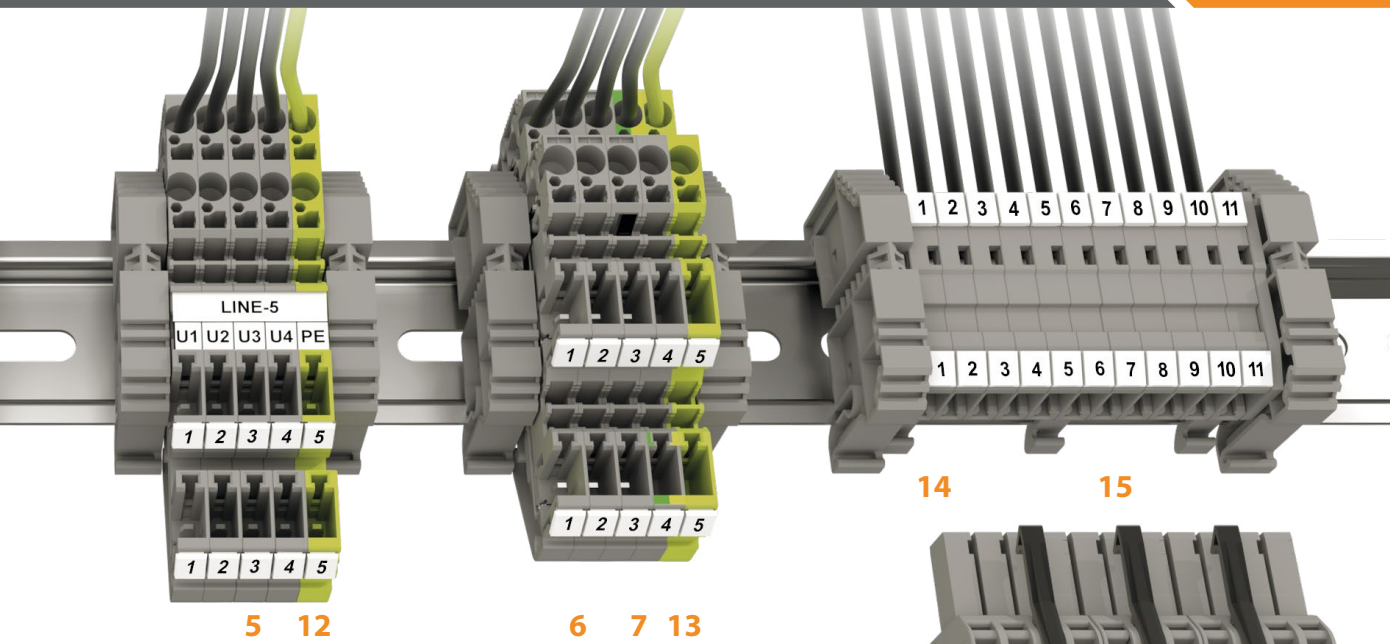

### PT 2.5

Ширина: 5,2 мм

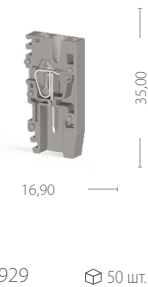

### SC-PTS 2.5

Ширина: 5,2 мм



15	16
Напряжение / Ток / Сечение	Напряжение / Ток / Сечение
500 В / 24 А / 2,5 мм <sup>2</sup>	500 В / 24 А / 2,5 мм <sup>2</sup>
0,08 - 4 мм <sup>2</sup>	0,08 - 4 мм <sup>2</sup>
0,14 - 2,5 мм <sup>2</sup>	0,14 - 2,5 мм <sup>2</sup>
0,5 мм <sup>2</sup>	0,5 мм <sup>2</sup>
28 - 12	28 - 12
8 - 10 мм	8 - 10 мм
Кат. № / Кол-во	Тип / Кат. № / Кол-во
SC-PT 2,5 451 119 / 50	NPP / SC-PT 2,5 451 119 / 50

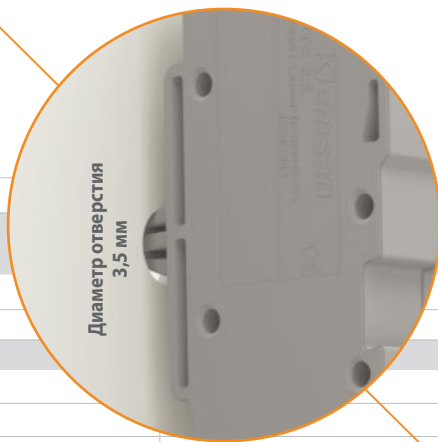

Многовыводные вилки

SG-PT 2.5

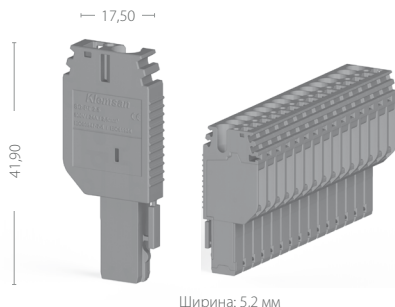

Ширина: 5,2 мм

1...15

Напряжение / Ток / Сечение

500 В / 24 А / 2,5 мм<sup>2</sup>



Номинальные значения

СЕ (МЭК 61984 / МЭК 60947-7-1)

Подключаемые проводники

Сечение однопроволочной жилы (мин. - макс.)

0,08 - 4 мм<sup>2</sup>

Сечение многопроволочной жилы (мин. - макс.)

0,14 - 2,5 мм<sup>2</sup>

2 многопроволочных проводника одинакового сечения, опрессованные изолированным наконечником

0,5 мм<sup>2</sup>

Калибр проводника AWG

28 - 12

Длина снятия изоляции (мин. - макс.)

8 - 10 мм

Втычные перемычки

Тип

Кат. №

Кол-во



Информация для заказа

Тип

Кат. №

Кол-во

SG-PT 2.5-1	310 209	50
SG-PT 2.5-2	310 219	50
SG-PT 2.5-3	310 229	50
SG-PT 2.5-4	310 239	50
SG-PT 2.5-5	310 249	50
SG-PT 2.5-6	310 259	25
SG-PT 2.5-7	310 269	25
SG-PT 2.5-8	310 279	25
SG-PT 2.5-9	310 289	25
SG-PT 2.5-10	310 299	25
SG-PT 2.5-11	310 309	10
SG-PT 2.5-12	310 319	10
SG-PT 2.5-13	310 329	10
SG-PT 2.5-14	310 339	10
SG-PT 2.5-15	310 349	10
<b>Другие типы</b>	<b>Кат. №</b>	<b>Кол-во</b>
SG-PT 2.5-1	310 202T	50
SG-PT 2.5-1L	310 359	10
SG-PT 2.5G-1M	310 369	10
SG-PT 2.5G-1R	310 379	10

Многовыводные вилки  
(с возможностью соединения выводов перемычками)

SG-PT 2.5CS

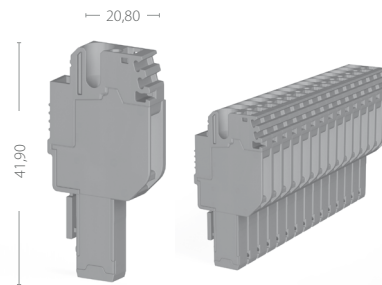

Ширина: 5,2 мм

1...15

Напряжение / Ток / Сечение

500 В / 24 А / 2,5 мм<sup>2</sup>

Тип

Кат. №

Кол-во

CS 2,5 / 2	470 102	25
CS 2,5 / 3	470 103	20
CS 2,5 / 4	470 104	15
CS 2,5 / 5	470 105	10
CS 2,5 / 10	470 109	5

Тип

Кат. №

Кол-во

SG-PT 2.5CS-1	310 389	50
SG-PT 2.5CS-2	310 399	50
SG-PT 2.5CS-3	310 409	50
SG-PT 2.5CS-4	310 419	50
SG-PT 2.5CS-5	310 429	50
SG-PT 2.5CS-6	310 439	25
SG-PT 2.5CS-7	310 449	25
SG-PT 2.5CS-8	310 459	25
SG-PT 2.5CS-9	310 469	25
SG-PT 2.5CS-10	310 479	25
SG-PT 2.5CS-11	310 489	10
SG-PT 2.5CS-12	310 499	10
SG-PT 2.5CS-13	310 509	10
SG-PT 2.5CS-14	310 519	10
SG-PT 2.5CS-15	310 529	10
<b>Другие типы</b>	<b>Кат. №</b>	<b>Кол-во</b>
SG-PT 2.5CS-1	310 382T	50
SG-PT 2.5CS-1L	310 539	10
SG-PT 2.5GCS-1M	310 549	10
SG-PT 2.5GCS-1R	310 559	10

Следует заказать две концевые вилки, обозначения которых заканчиваются буквами **L (левая)** и **R (правая)**, а также нужное количество промежуточных вилок, обозначение которых заканчивается буквой **M**.

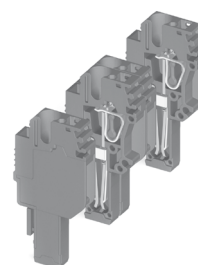
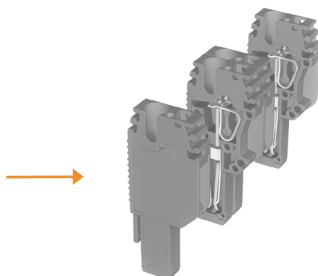

**Многовыводные вилки  
угловые 45°**

**SG-PT 2.5AN**

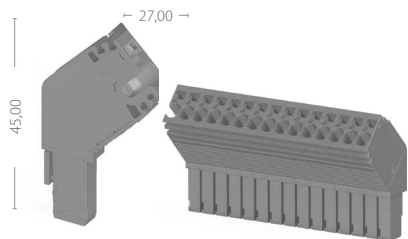

Ширина: 5,2 мм

**1...15**

**Напряжение / Ток / Сечение**

500 В / 24 А / 2,5 мм<sup>2</sup>

0,08 - 4 мм<sup>2</sup>

0,14 - 2,5 мм<sup>2</sup>

0,5 мм<sup>2</sup>

28 - 12

8 - 10 мм

Тип	Кат. №	Кол-во
-----	--------	--------

Тип	Кат. №	Кол-во
-----	--------	--------

SG-PT 2.5AN-1	310 749	50
SG-PT 2.5AN-2	310 759	50
SG-PT 2.5AN-3	310 769	50
SG-PT 2.5AN-4	310 779	50
SG-PT 2.5AN-5	310 789	50
SG-PT 2.5AN-6	310 799	25
SG-PT 2.5AN-7	310 809	25
SG-PT 2.5AN-8	310 819	25
SG-PT 2.5AN-9	310 829	25
SG-PT 2.5AN-10	310 839	25
SG-PT 2.5AN-11	310 849	10
SG-PT 2.5AN-12	310 859	10
SG-PT 2.5AN-13	310 869	10
SG-PT 2.5AN-14	310 879	10
SG-PT 2.5AN-15	310 889	10

Другие типы	Кат. №	Кол-во
-------------	--------	--------

SG-PT 2.5AN-1	310 742T	50
SG-PT 2.5AN-1L	310 899	10
SG-PT 2.5GAN-1M	310 909	10
SG-PT 2.5GAN-1R	310 919	10

**Многовыводные вилки проходные  
(с возможностью соединения выводов  
перемычками)**

**SG-PT 2.5DB**

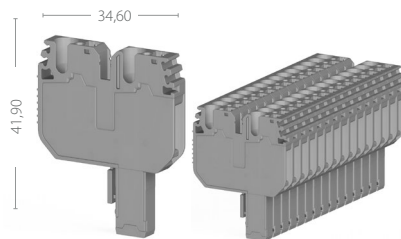

Ширина: 5,2 мм

**1...15**

**Напряжение / Ток / Сечение**

500 В / 24 А / 2,5 мм<sup>2</sup>

0,08 - 4 мм<sup>2</sup>

0,14 - 2,5 мм<sup>2</sup>

0,5 мм<sup>2</sup>

28 - 12

8 - 10 мм

Тип	Кат. №	Кол-во
-----	--------	--------

CS 2,5 / 2	470 102	25
CS 2,5 / 3	470 103	20
CS 2,5 / 4	470 104	15
CS 2,5 / 5	470 105	10
CS 2,5 / 10	470 109	5

Тип	Кат. №	Кол-во
-----	--------	--------

SG-PT 2.5DB-1	310 569	50
SG-PT 2.5DB-2	310 579	50
SG-PT 2.5DB-3	310 589	50
SG-PT 2.5DB-4	310 599	50
SG-PT 2.5DB-5	310 609	50
SG-PT 2.5DB-6	310 619	25
SG-PT 2.5DB-7	310 629	25
SG-PT 2.5DB-8	310 639	25
SG-PT 2.5DB-9	310 649	25
SG-PT 2.5DB-10	310 659	25
SG-PT 2.5DB-11	310 669	10
SG-PT 2.5DB-12	310 679	10
SG-PT 2.5DB-13	310 689	10
SG-PT 2.5DB-14	310 699	10
SG-PT 2.5DB-15	310 709	10

Другие типы	Кат. №	Кол-во
-------------	--------	--------

SG-PT 2.5DB-1	310 562T	50
SG-PT 2.5DB-1L	310 719	10
SG-PT 2.5GDB-1M	310 729	10
SG-PT 2.5GDB-1R	310 739	10

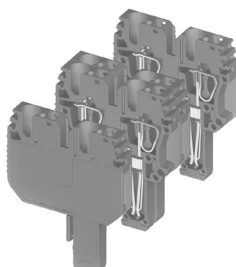
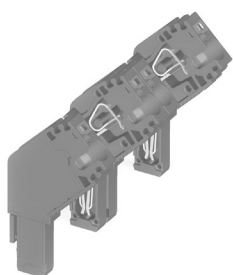



Тип		Совместимые изделия
<b>Рычажный фиксатор</b>		
SG-L 469 005 50 шт.		SG-PT 2.5 SG-PT 2.5CS SG-PT 2.5AN SG-PT 2.5DB
SG-L2 469 015 50 шт.		
<b>Кодировочный штифт</b>		
SG-N 469 027 50 шт.		CTP 2.5 PTP 2.5 CTP 2.5E CTP 2.5EA CTP 2.5C CTP 2.5-2F CTP 2.5-2FK CTP 2.5-FT CTP 2.5T PTP 2.5T CTP 2.5ET CTP 2.5CT CTP 2.5-2T
<b>Держатель жгута</b>		
SG-P 469 035 100 шт.		SG-PT 2.5 SG-PT 2.5CS SG-PT 2.5AN SG-PT 2.5DB
<b>Втычные перемычки</b>		
SRD K2.5 470 201 100 шт.		CTP 2.5-2F CTP 2.5-FT
SRD K2.5 470 202 100 шт.		
<b>Разделительные пластины</b>		
APP/SRD CTP 2.5 464 029 50 шт.		CTP 2.5 PTP 2.5 CTP 2.5T PTP 2.5T
APP/CTP 2.5E 464 039 50 шт.		CTP 2.5E
APP/CTP 2.5C 464 049 50 шт.		CTP 2.5C
APP/SRD CTP 2.5-2F 464 069 25 шт.		CTP 2.5-2FK CTP 2.5-FT CTP 2.5-2F CTP 2.5-2T
<b>Концевые стопоры</b>		
KD 3 495 049		CTP 2.5 PTP 2.5 CTP 2.5E CTP 2.5EA CTP 2.5C CTP 2.5-2F CTP 2.5-2FK CTP 2.5-FT CTP 2.5T PTP 2.5T CTP 2.5ET CTP 2.5CT CTP 2.5-2T
KD 4 495 059		

Тип		Совместимые изделия
<b>Рейки монтажные (DIN-рейки)</b>		
MR35X7.5 (1 м) 500 601 20 шт.		CTP 2.5 PTP 2.5 CTP 2.5E CTP 2.5EA CTP 2.5C CTP 2.5-2F CTP 2.5-2FK CTP 2.5-FT CTP 2.5T PTP 2.5T CTP 2.5ET CTP 2.5CT CTP 2.5-2T SC-PTR 2.5
MR35X7.5 перфорированная (1 м) 500 602 20 шт.		
MR35X15 (1 м) 500 606 10 шт.		
MR35X15 перфорированная (1 м) 500 607 10 шт.		
<b>Маркировочные элементы</b>		
SLF-P1 W 1020 100 1 шт.		CTP 2.5 PTP 2.5 CTP 2.5E CTP 2.5EA CTP 2.5C CTP 2.5T PTP 2.5T CTP 2.5ET CTP 2.5CT
DG 6/5 505 330 440 шт.		
<b>Тестовый штекер</b>		
TF02 493 020 50 шт.		CTP 2.5 CTP 2.5E CTP 2.5EA CTP 2.5C CTP 2.5-2F CTP 2.5-2FK CTP 2.5-FT CTP 2.5T CTP 2.5ET CTP 2.5CT CTP 2.5-2T SG-PT 2.5 SG-PT 2.5CS SG-PT 2.5AN SG-PT 2.5DB
<b>Отвертка</b>		
KT 1 (0,4x2,5) 560 010 10 шт.		Совместима со всеми изделиями серии StoP

**СТР 2.5**

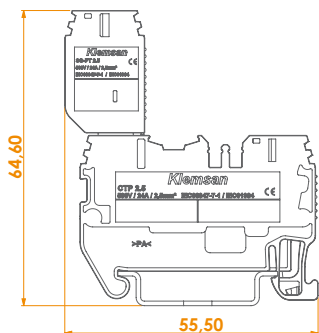

**PTP 2.5**

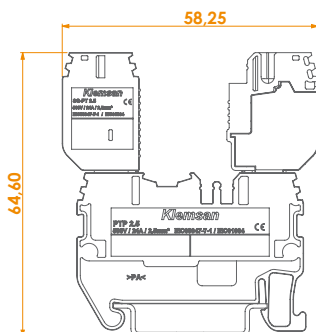

**СТР 2.5EA**

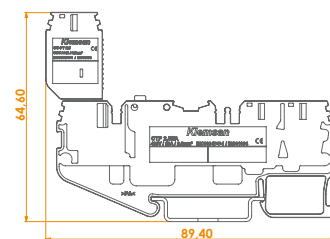

**СТР 2.5E**

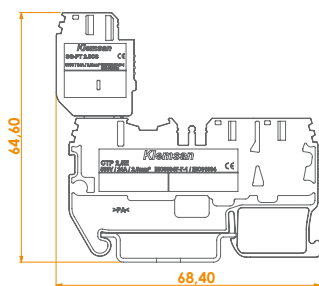

**СТР 2.5C**

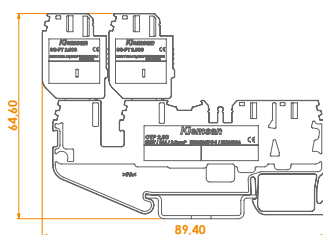

**СТР 2.5\_2F**

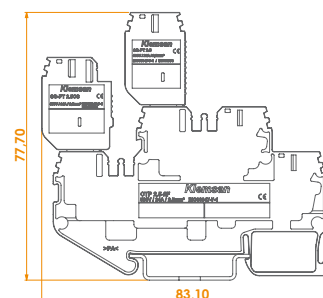

**СТР 2.5\_2FK**

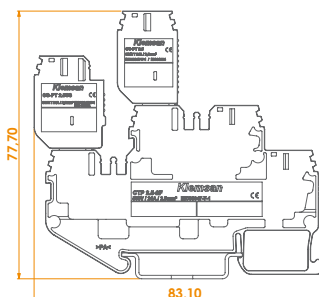

**СТР 2.5\_FT**

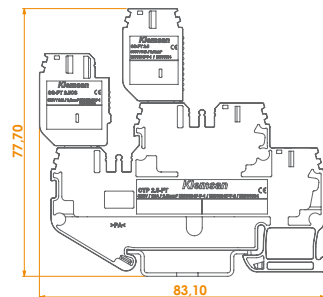

**СТР 2.5T**

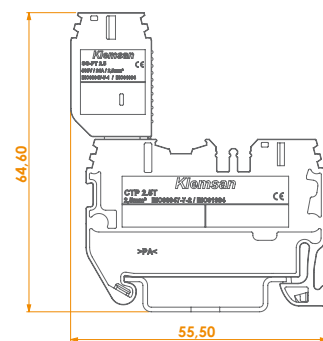

\* Все размеры указаны в миллиметрах.

**PTP 2.5T**

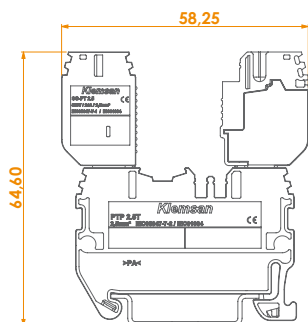

**CTP 2.5ET**

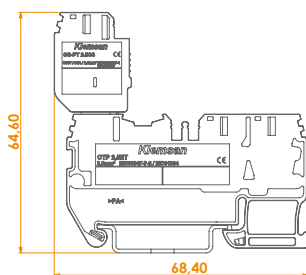

**CTP 2.5CT**

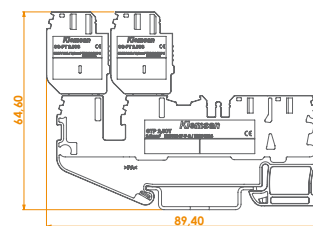

**CTP 2.5\_2T**

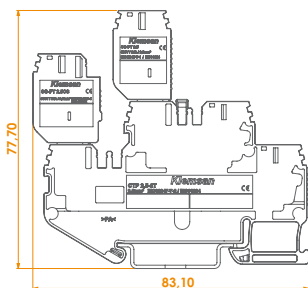

**SC-PTR 2.5**

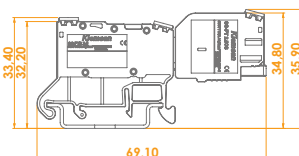

**SC-PT 2.5**



**SC-PTS 2.5**

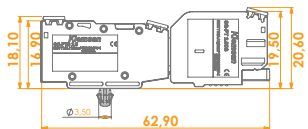

**SG\_PT 2.5AN**

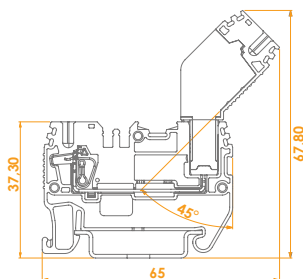

**SG\_PT 2.5DB**

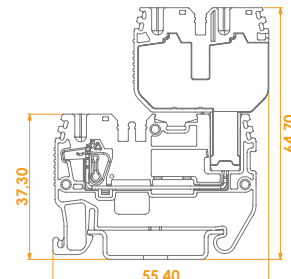

\* Все размеры указаны в миллиметрах.





Lined writing area consisting of 28 horizontal grey lines spaced evenly down the page.

# Klemsan®

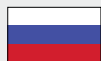

## Российская Федерация

127566, Россия, г. Москва,  
Алтуфьевское шоссе, д. 44  
Тел.: +7 495 720 67 71



## Адрес завода

Kızılızüm Mah. Kemalpaşa  
Kızılızüm Cad. No:15 35730  
Kemalpaşa - Izmir / TURKEY  
Тел.: +90 232 877 08 00  
Факс: +90 232 877 08 06

## Главный офис продаж

Maslak Mah. Ahi Evran Cad.  
Ata Center İş Merkezi No: 9 Kat: 4  
Maslak, Sarıyer - Istanbul / TURKEY  
Тел.: +90 212 222 52 00  
Факс: +90 212 222 66 55

[www.klemsan.com.tr](http://www.klemsan.com.tr)